

湖南生物机电职业技术学院
学生专业技能考核题库

园林技术

湖南生物机电职业技术学院

2022年9月

目录

一、 园林植物栽培基础模块	1
1. 试题编号: J1-1, 常见园林植物识别	1
2. 试题编号: J1-2, 常见园林植物识别	2
3. 试题编号: J1-3, 常见园林植物识别	3
4. 试题编号: J1-4, 常见园林植物识别	3
5. 试题编号: J1-5, 常见园林植物识别	4
6. 试题编号: J1-6, 土、肥、水管理	1
7. 试题编号: J1-7, 土、肥、水管理	6
8. 试题编号: J1-8, 土、肥、水管理	6
9. 试题编号: J1-9, 土、肥、水管理	7
10. 试题编号: J1-10, 土、肥、水管理	8
二、 园林设计基本技能模块	10
1. 试题编号: J2-1, 手工绘图	10
2. 试题编号: J2-2, 手工绘图	11
3. 试题编号: J2-3, 手工绘图	12
4. 试题编号: J2-4, 手工绘图	13
5. 试题编号: J2-5, 手工绘图	14
6. 试题编号: J2-6, AutoCAD 的使用	16
7. 试题编号: J2-7, AutoCAD 的使用	17
8. 试题编号: J2-8, AutoCAD 的使用	18
9. 试题编号: J2-9, AutoCAD 的使用	19
10. 试题编号: J2-10, AutoCAD 的使用	20
三、 园林工程施工技术基础模块	22
1. 试题编号: J3-1, 园林看图识图 (园林设计方案)	22
2. 试题编号: J3-2, 园林看图识图 (园林设计方案)	23
3. 试题编号: J3-3, 园林看图识图 (园林施工方案)	25
4. 试题编号: J3-4, 园林看图识图 (园林施工方案)	27
5. 试题编号: J3-5, 园林看图识图 (园林施工方案)	29
6. 试题编号: J3-6, 工程测量与施工放样	32
7. 试题编号: J3-7, 工程测量与施工放样	32
8. 试题编号: J3-8, 工程测量与施工放样	33
9. 试题编号: J3-9, 工程测量与施工放样	33
10. 试题编号: J3-10, 工程测量与施工放样	35
四、 园林植物模块	37
1. 试题编号: H1-1, 苗木生产与经营	37
2. 试题编号: H1-2, 苗木生产与经营	38
3. 试题编号: H1-3, 苗木生产与经营	38
4. 试题编号: H1-4, 苗木生产与经营	39
5. 试题编号: H1-5, 园林植物栽培与养护	错误! 未定义书签。
6. 试题编号: H1-6, 园林植物栽培与养护	错误! 未定义书签。
7. 试题编号: H1-7, 园林植物栽培与养护	错误! 未定义书签。
8. 试题编号: H1-8, 园林植物栽培与养护	错误! 未定义书签。

9. 试题编号: H1-9, 园林植物有害生物防治	40
10. 试题编号: H1-10, 园林植物有害生物防治	45
11. 试题编号: H1-11, 园林植物有害生物防治	46
12. 试题编号: H1-12, 园林植物有害生物防治	46
五、 园林设计模块	48
1. 试题编号: H2-1, 中小型园林绿地快题设计	48
2. 试题编号: H2-2, 中小型园林绿地快题设计	49
3. 试题编号: H2-3, 中小型园林绿地快题设计	51
4. 试题编号: H2-4, 中小型园林绿地快题设计	52
5. 试题编号: H2-5, 中小型园林绿地快题设计	54
6. 试题编号: H2-6, 植物造景	55
7. 试题编号: H2-7, 植物造景	57
8. 试题编号: H2-8, 植物造景	58
9. 试题编号: H2-9, 植物造景	59
10. 试题编号: H2-10, 植物造景	60
六、 园林工程施工技术模块	62
1. 试题编号: H3-1, 园林铺装工程施工	62
2. 试题编号: H3-2, 园林铺装工程施工	63
3. 试题编号: H3-3, 园林铺装工程施工	65
4. 试题编号: H3-4, 园林铺装工程施工	66
5. 试题编号: H3-5, 园林铺装工程施工	68
七、 园林工程造价模块	71
1. 试题编号: H4-1, 园林工程工程量清单编制	71
2. 试题编号: H4-2, 园林工程工程量清单编制	72
3. 试题编号: H4-3, 园林工程工程量清单编制	73
4. 试题编号: H4-4, 园林工程工程量清单计价	74
5. 试题编号: H4-5, 园林工程工程量清单计价	75

第二部分湖南生物机电职业技术学院园林技术专业学 生专业技能考核题库

根据园林技术专业人才培养方案对专业人才培养的要求，从本专业课程标准和职业工种等实际工作情况及就业岗位群的角度进行技能培养，注重内容的实用性、科学性、规范性和可操作性，内容选择符合职业院校的实际教学情况并遵循职业院校学生的认知规律，在考核标准制定上做到合理量化和便于考核。

技能考核内容主要包括专业基本技能、岗位核心技能两方面。其中专业基本技能包含园林植物栽培基础、园林设计基本技能、园林工程施工技术基础三大模块，下设6个考核项目，30道试题；岗位核心技能包含园林植物、园林设计和园林工程施工技术和园林工程造价四大模块，下设7个考核项目，32道试题，共计62道试题。

专业基本技能中的模块一园林植物栽培基础，设常见园林植物识别和土、肥、水管理2个考核项目，10道试题，模块二园林设计基本技能，设手工绘图和AutoCAD的使用2个考核项目，10道试题，模块三园林工程施工技术基础，设园林看图识图和工程测量与施工放样2个考核项目，10道试题；

岗位核心技能中的模块一（园林植物）下设苗木生产与经营、园林植物栽培与养护和园林植物有害生物防治3个项目12道试题；模块二（园林设计）下设中小型绿地快题设计和植物造景2个项目10道试题；模块三（园林工程施工技术）下设园林铺装工程施工1个项目5道试题；模块四（园林工程造价）下设园林工程工程量清单编制与计价1个项目5道试题，共计7个项目32道试题。

整个题库共七大模块、13个项目，62道试题。要求学生能按照行业的操作规范与要求独立完成，并体现良好的职业精神与职业素养。

一、园林植物栽培基础模块

1. 试题编号：J1-1，常见园林植物识别

(1) 任务描述

在90分钟内能熟练识别出当地常见的园林植物20种，并能写出其中文学名、主要的观赏点、生态习性和主要的园林应用方式。不得损坏植物，书写工整，着装整洁，服从安排，使用的工具归位。

(2) 实施条件

序号	类别	名称	规格	数量	备注
1	材料	南迎春、八仙花、深山含笑、桂花、樱花、红枫、爬山虎、腊梅、夹竹桃、紫薇、吊兰、月季、矮牵牛、金盏菊、彩叶草、观赏凤梨、麦冬、红掌、郁金香、万寿菊	盆栽或枝条	每种植物一株	根据季节等因素而更换部分植物种类
2	用具	扩大镜	5-10倍	1个	1人用
		记录板		1块	1人用
3	耗材	笔	圆珠笔	1支	1人用
		纸	A4	2张	1人用
4	测评专家	每10名考生配备1名考评员。考评员要求具备至少5年以上从事园林植物栽培养护的工作经历，或具有中级及以上相应工种资格证。			

(3) 考核时量：90分钟。

(4) 评分细则

评价内容	配分	考核内容及要求	评分细则
职业素养与	20分	作好考核前的相关准备工作；不	每项酌情扣0.5-5分

操作规范 (20分)			损坏园林植物和工具；保持安静、不影响其他参考人员；书写工整、清晰；具有良好的职业素养和心理素质。	
操作过程 与结果 (80分)	中文名及科名	20分	能正确识别南迎春等20种园林植物	每错一种扣0.5-1分
	主要观赏特性	20分	能正确写出主要的观赏特性	每错一种扣0.5-1分
	主要生态习性	30分	能写出所给园林植物对温度、光照、水分及土壤等的要求	每错一种酌情扣0.5-1.5分
	主要园林用途	10分	能写出该植物在园林中的主要应用方式	每错一种扣0.1-0.5分

2. 试题编号：J1-2，常见园林植物识别

(1) 任务描述

在90分钟内能熟练识别出当地常见的园林植物20种，并能写出其中文学名、主要的观赏点、生态习性和主要的园林应用方式。不得损坏植物，书写工整，着装整洁，服从安排，使用的工具归位。

(2) 实施条件

序号	类别	名称	规格	数量	备注
1	材料	雪松、紫叶李、山茶、紫藤、银杏、含笑、梅花、广玉兰、樱花、石榴、鸢尾、雏菊、八角金盘、凌霄、绿萝、彩叶草、百日草、秋海棠、一串红、常春藤	盆栽或枝条	每种植物一株	根据季节等因素而更换部分植物种类
2	用具	扩大镜	5-10倍	1个	1人用
		记录板		1块	1人用
3	耗材	笔	圆珠笔	1支	1人用
		纸	16k	2张	1人用
4	测评专家	每10名考生配备1名考评员。考评员要求具备至少5年以上从事园林植物栽培养护的工作经历，或具有中级及以上相应工种资格证。			

(3) 考核时量：90分钟。

(4) 评分细则

评价内容		配分	考核内容及要求	评分细则
职业素养与操作规范 (20分)		20分	作好考核前的相关准备工作；不损坏园林植物和工具；保持安静、不影响其他参考人员；书写工整、清晰；具有良好的职业素养和心理素质。	每项酌情扣0.5-5分
操作过程 与结果 (80分)	中文名及科名	20分	能正确识别雪松等20种园林植物	每错一种扣0.5-1分
	主要观赏特性	20分	能正确写出主要的观赏特性	每错一种扣0.5-1分
	主要生态习性	30分	能写出所给园林植物对温度、光照、水分及土壤等的要求	每错一种酌情扣0.5-1.5分
	主要园林用途	10分	能写出该植物在园林中的主要应用方式	每错一种扣0.1-0.5分

3. 试题编号：J1-3，常见园林植物识别

(1) 任务描述

在 90 分钟内能熟练识别出当地常见的园林植物 20 种，并能写出其中文学名、主要的观赏点、生态习性和主要的园林应用方式。不得损坏植物，书写工整，着装整洁，服从安排，使用的工具归位。

(2) 实施条件

序号	类别	名称	规格	数量	备注
1	材料	山茶、红花檵木、腊梅、南天竹、含笑、南迎春、八仙花、桂花、紫荆、金丝桃、三色堇、金盏菊、虎尾兰、绿萝、爬山虎、红掌、矮牵牛、五色梅、百日草、唐菖蒲	盆栽或枝条	每种植物一株	根据季节等因素而更换部分植物种类
2	用具	扩大镜	5-10 倍	1 个	1 人用
		记录板		1 块	1 人用
3	耗材	笔	圆珠笔	1 支	1 人用
		纸	A4	2 张	1 人用
4	测评专家	每 10 名考生配备 1 名考评员。考评员要求具备至少 5 年以上从事园林植物栽培养护的工作经历，或具有中级及以上相应工种资格证。			

(3) 考核时量：90 分钟。

(4) 评分细则

评价内容		配分	考核内容及要求	评分细则
职业素养与操作规范 (20 分)		20 分	作好考核前的相关准备工作；不损坏园林植物和工具；保持安静、不影响其他参考人员；书写工整、清晰；具有良好的职业素养和心理素质。	每项酌情扣 0.5-5 分
操作过程与结果 (80 分)	中文名及科名	20 分	能正确识别山茶等 20 种园林植物	每错一种扣 0.5-1 分
	主要观赏特性	20 分	能正确写出主要的观赏特性	每错一种扣 0.5-1 分
	主要生态习性	30 分	能写出所给园林植物对温度、光照、水分及土壤等的要求	每错一种酌情扣 0.5-1.5 分
	主要园林用途	10 分	能写出该植物在园林中的主要应用方式	每错一种扣 0.1-0.5 分

4. 试题编号：J1-4，常见园林植物识别

(1) 任务描述

在 90 分钟内能熟练识别出当地常见的园林植物 20 种，并能写出其中文学名、主要的观赏点、生态习性和主要的园林应用方式。不得损坏植物，书写工整，着装整洁，服从安排，使用的工具归位。

(2) 实施条件

序号	类别	名称	规格	数量	备注
1	材料	银杏、火棘、罗汉松、大叶桅子、紫荆、梅花、深山含笑、桂花、南天竹、杜鹃、一串红、羽衣甘蓝、鸢尾、八角金盘、万寿菊、紫藤、凤仙花、酢浆草、迷迭香、唐菖蒲	盆栽或枝条	每种植物一株	根据季节等因素而更换部分植物种类
2	用具	扩大镜	5-10 倍	1 个	1 人用

		记录板		1 块	1 人用
3	耗材	笔	圆珠笔	1 支	1 人用
		纸	16k	2 张	1 人用
4	测评专家	每 10 名考生配备 1 名考评员。考评员要求具备至少 5 年以上从事园林植物栽培养护的工作经历，或具有中级及以上相应工种资格证。			

(3) 考核时量：90 分钟。

(4) 评分细则

评价内容		配分	考核内容及要求	评分细则
职业素养与操作规范 (20 分)		20 分	作好考核前的相关准备工作；不损坏园林植物和工具；保持安静、不影响其他参考人员；书写工整、清晰；具有良好的职业素养和心理素质。	每项酌情扣 0.5-5 分
操作过程与结果 (80 分)	中文名及科名	20 分	能正确识别银杏等 20 种园林植物	每错一种扣 0.5-1 分
	主要观赏特性	20 分	能正确写出主要的观赏特性	每错一种扣 0.5-1 分
	主要生态习性	30 分	能写出所给园林植物对温度、光照、水分及土壤等的要求	每错一种酌情扣 0.5-1.5 分
	主要园林用途	10 分	能写出该植物在园林中的主要应用方式	每错一种扣 0.1-0.5 分

5. 试题编号：J1-5，常见园林植物识别

(1) 任务描述

在 90 分钟内能熟练识别出当地常见的园林植物 20 种，并能写出其中文学名、主要的观赏点、生态习性和主要的园林应用方式。不得损坏植物，书写工整，着装整洁，服从安排，使用的工具归位。

(2) 实施条件

序号	类别	名称	规格	数量	备注
1	材料	大叶桅子、樱花、火棘、南天竹、木芙蓉、紫薇、红枫、山茶、八角金盘、含笑、万寿菊、美人蕉、麦冬、南迎春、酢浆草、一串红、沿阶草、绿萝、矮牵牛、秋海棠	盆栽或枝条	每种植物一株	根据季节等因素而更换部分植物种类
2	用具	扩大镜	5-10 倍	1 个	1 人用
		记录板		1 块	1 人用
3	耗材	笔	圆珠笔	1 支	1 人用
		纸	16k	2 张	1 人用
4	测评专家	每 10 名考生配备 1 名考评员。考评员要求具备至少 5 年以上从事园林植物栽培养护的工作经历，或具有中级及以上相应工种资格证。			

(3) 考核时量：90 分钟。

(4) 评分细则

评价内容		配分	考核内容及要求	评分细则
职业素养与操作规范 (20 分)		20 分	作好考核前的相关准备工作；不损坏园林植物和工具；保持安静、不影响其他参考人员；书写工整、清晰；具有良好的职业素养和心理素质。	每项酌情扣 0.5-5 分

操作过程 与结果 (80分)	中文名及 科名	20分	能正确识别杜英等20种园林植物	每错一种扣0.5-1分
	主要观赏 特性	20分	能正确写出主要的观赏特性	每错一种扣0.5-1分
	主要生态 习性	30分	能写出所给园林植物对温度、光照、水分及土壤等的要求	每错一种酌情扣0.5-1.5分
	主要园林 用途	10分	能写出该植物在园林中的主要应用方式	每错一种扣0.1-0.5分

6. 试题编号：J1-6，土、肥、水管理

(1) 任务描述

测定土壤含水量。请用酒精燃烧法测定土壤含水量。要求安全操作，步骤正确，称量准确、计算正确。做好技能考核前准备工作，具备良好的心理素质；具有严谨认真的工作态度，在考试过程中体现良好的工作习惯；操作熟练，不损坏器具，器具安放井然有序，工作台面清洁卫生。

(2) 实施条件

序号	类别	名称	规格	单位	数量	备注
1	仪器	电子天平	感量 0.01g	台	1	1人用
2	器皿	铝盒		个	1	1人用
		盛土盘	20cm*30cm	个	1	1人用
3	材料	新鲜土		kg	2	1人用
		玻璃棒		根	5	1人用
		量筒	100ml	3	5	1人用
		滴管		个	5	1人用
4	测评专家	每10名考生配备一名考评员。考评员要求具备3年及以上园林管理经验或2年以上教学及实训指导经验，或具备相应专业的高级职称				

(3) 考核时量

考试时间为90分钟。考试结束时，考生应立即停止操作，经考评专家允许后离开考场。

(4) 评分细则

评价内容		配分	考核内容及要求	评分细则
职业素养与操作规范 (20分)		20	具备良好的职业素养和心理素质；文明参考；做好考核准备工作；具有严谨的工作态度和良好的工作习惯；不损坏器具，器具安放井然有序，工作台面（现场）清洁卫生	每项酌情扣0.5-1分，出现明显失误、造成恶劣影响者本项目计零分
操作过程与结果 (80分)	天平调试	10	按规定正确调试好天平	天平未调试扣10分，调试不正确扣5-10分。
			空铝盒称重量W。	
	装湿土铝盒称重	20	铝盒装湿土加盖后称重（湿重），重量为W ₁	称量不准扣10-20分
	土壤酒精燃烧	20	铝盒中加酒精，点火燃烧，熄火后翻动，再加酒精燃烧，重复2次	铝盒中酒精燃烧不完全扣3-5分，未设置酒精重复燃烧扣3-5分，不注重安全操作扣5-10分。
	装干土铝盒称	20	铝盒中酒精燃烧冷却后加盖，称重（干重），重量为W ₂	铝盒未冷却，未加盖称重扣5-10分，称量不准扣5-10分。

结果计算	10	土壤；水量%=(W1—W2)/(W1—W。) *100%	结果计算不正确扣10分
------	----	------------------------------	-------------

7. 试题编号：J1-7，土、肥、水管理

(1) 任务描述

配制与施用叶面肥。对某一园林植物（现场指定）喷施氮肥，请配制0.2%尿素1000ml溶液叶面，并完成喷施任务。要求计算正确、称量精准、配制溶液浓度准确，喷施溶液适量、均匀。做好技能考核前准备工作，具备良好的心理素质；具有严谨认真的工作态度；操作熟练，不损坏器具，现场清洁卫生。

(2) 实施条件

序号	类别	名称	规格	单位	数量	备注
1	仪器	天平	感量0.01g	台	1	1人用
		手压式小型喷雾器		个	1	1人用
2	器皿	烧杯	1000ml	个	1	1人用
		量筒	1000ml	个	1	1人用
		玻棒		根	1	1人用
3	耗材	尿素		g	1000	1人用
		园林植物		丛	1	1人用
		称量纸		张	2	1人用
4	测评专家	每10名考生配备一名考评员。考评员要求具备3年及以上园林生产管理经验或2年以上教学及实训指导经验或具备相应的高级职称。				

(3) 考核时量

考试时间为90分钟。考试结束时，考生应立即停止操作，经考评专家允许后离开考场。

(4) 评分细则

评价内容		配分	考核内容及要求	评分细则
职业素养与操作规范（20分）		20	具备良好的职业素养和心理素质；做好考核准备工作；具有严谨的工作态度和良好的工作习惯；不损坏器具，器具安放井然有序，工作台面（现场）清洁卫生。	每项酌情扣0.5-1分，出现明显失误、造成恶劣影响者本项记零分。
操作过程与结果（80分）	计算	15	计算0.2%尿素1000ml所需尿素及水的用量。	计算错误扣15分
	称量	15	按计算结果称取尿素、水的用量。	称量不准确扣15分
	配制	30	将称取的尿素加少量水充分溶解，再加水至所需的量定容，配制所需浓度的溶液。	未先加水充分溶解扣10分，配制方法不正确扣20分
	喷施	20	喷施部位、程度正确，叶面喷施均匀。	喷施部位不正确扣10分，喷施不均匀扣10分

8. 试题编号：J1-8，土、肥、水管理

(1) 任务描述

配制水培营养液。要求用下列配方配制无土栽培营养液母液1升。其配方为：四水硝酸钙0.90g/L、硝酸钾0.60g/L、磷酸二氢铵0.1g/L、七水硫酸镁0.50g/L、硼酸0.003g/L、七水硫酸亚铁0.005g/L。要求计算正确、称量精准、配制溶液浓度准确。做好考核准备工作，具备良好素质；具有严谨工作态度，操作熟练，不损坏器具，工作台面清洁卫生。

(2) 实施条件

序号	类别	名称	规格	单位	数量	备注
1	仪器	天平	感量0.01g	台	1	1人用
2	器皿	烧杯	100ml、200ml	个	1	1人用
			50ml	个	6	
		容量瓶	1000ml	个	1	1人用

		贮液瓶	1000ml 棕色	个	1	1 人用
		玻璃棒		根	1	1 人用
		标签			若干	1 人用
		记录笔		支	1 人用	1 人用
3	耗材	大量元素化合物	四水硝酸钙、硝酸钾、磷酸二氢铵、七水硫酸镁	g	各 500	1 人用
		微量元素化合物	硼酸、七水硫酸亚铁	g	各 100	1 人用
4	测评专家	每 10 名考生配备一名考评员。考评员要求具备 3 年及以上园林生产管理经历或 2 年以上教学及实训指导经验，或具备相应的高级职称。				

(3) 考核时量

考试时间为90分钟。考试结束时，考生应立即停止操作，经考评专家允许后离开考场。

(4) 评分细则

评价内容		配分	考核内容及要求	评分细则
职业素养与操作规范 (20分)		20	具备良好的职业素养和心理素质；文明参考；做好考核准备工作；具有严谨的工作态度和良好的工作习惯；不损坏器具，器具安放井然有序，工作台面（现场）清洁卫生。	每项酌情扣 0.5-1 分，出现明显失误、造成恶劣影响者本项计零分。
操作过程与结果 (80分)	计算	20	根据各化合物浓度依次计算其用量。	计算不正确扣 10-20 分
	称量	25	取 50ml 烧杯 6 只 (A、B、C、D、E、F)，按药品名称依次贴好标签；再按给定的浓度，依次称取各化合物倒入杯中	称量不正确扣 10-15 分，药品混淆扣 5-10 分
	配制	25	对 6 只烧杯各加少量水，搅拌，促其充分溶解；将溶解后的各药品依次倒入 1 升的容量瓶中，摇匀，加水定容到 1 升	未充分搅拌使其充分溶解扣 5-10 分，定容方法不正确扣 10-15 分
	标签	10	将配好的水培营养液贴好标签，待用。	标签不规范或未贴标签扣 5-10 分

9. 试题编号：J1-9，土、肥、水管理

(1) 任务描述

环状沟施肥。给定已配好的腐熟有机肥，完成对 1 棵树龄 10 年以上的樟树追施有机肥。要求方法正确，安全操作。做好技能考核前准备工作，具备良好的心理素质；具有严谨认真的工作态度；在考试过程中体现良好的工作习惯；操作熟练，不损坏器具。

(2) 实施条件

序号	类别	名称	规格	单位	数量	备注
1	材料	腐熟有机肥	已配好	kg	20	1 人用
2	工具	锄头		把	1	1 人用
		修枝剪		把	1	1 人用
		水管		m	10	1 人用
		簸箕		个	1	1 人用
3	测评专家	每 10 名考生配备一名考评员。考评员要求具备 3 年及以上园林生产管理经历或 2 年以上教学及实训指导经验，或具备相应的高级职称。				

(3) 考核时量

考试时间为90分钟。考试结束时，考生应立即停止操作，经考评专家允许后离开考场。

(4) 评分细则

评价内容	配分	考核内容及要求	评分细则
职业素养与操作规范	20	具备良好的职业素养和心理素质；文明参考；做好考核准备工作；具有严谨的工作态	每项酌情扣 0.5-1 分，出现明显失误、造成恶劣影响

(20分)			度和良好的工作习惯；不损坏器具，器具安放井然有序，工作台面（现场）清洁卫生。	响者本项计零分。
操作过程与结果 (80分)	挖施肥沟	20	树冠滴水线附近挖环状施肥沟，内窄外宽、内浅外深（外深40cm左右）。	挖施肥沟范围不合适扣5-10分，方法不正确扣5-10分
	修剪伤根	20	对挖伤的根系进行修剪，伤口剪平。	对挖伤的根系未进行修剪扣5-10分，伤口未剪平扣5-10分
	施肥	20	有机肥与土壤拌匀后施入，施肥量5kg左右。	有机肥未拌土扣5-10分，施肥量不合适扣5-10分
	覆土	10	施肥后在上层覆土。	施肥后未覆土扣5-10分
	浇水	10	施肥后浇足水。	施肥后未浇足水扣5-10分

10. 试题编号：J1-10，土、肥、水管理

(1) 任务描述

花卉的上盆、转盆和换盆。利用已配好的营养土，完成对草花小苗的上盆、盆栽吊兰的换盆与转盆工作。要求操作方法正确、熟练、安全，符合规范。做好技能抽查准备工作，具备良好的心理素质；具有严谨认真的工作态度，在考试过程中体现良好的工作习惯；操作熟练，不损坏器具。

序号	类别	名称	规格	单位	数量	备注
1	材料	花盆	不同规格、不同颜色	个	10	1人用
		营养土	已配好，可供选择	kg	50	1人用
		碎瓦片		若干		1人用
		复合肥		kg	2	1人用
		草花	小苗	株	5	1人用
		吊兰	盆花	盆	3	1人用
2	工具	铁铲		把	1	1人用
		锄头		把	1	
		刀片		把	1	1人用
		枝剪	修枝剪	把	1	1人用
		花铲	上盆用	把	1	1人用
		洒水壶		个	1	1人用
3	测评专家	每10名考生配备一名考评员。考评员要求具备3年及以上园林管理经验或2年以上教学及实训指导经验，或具备相应的高级职称				

(3) 考核时量

考试时间为90分钟。考试结束时，考生应立即停止操作，经考评专家允许后离开考场。

(4) 评分细则

评价内容	配分	考核内容及要求	评分细则
职业素养与操作规范(20分)	20	具备良好的职业素养和心理素质；做好考核准备工作；具有严谨的工作态度和良好的工作习惯；不损坏器具，器具安放井然有序，工作台面（现场）清洁卫生。	每项酌情扣0.5-1分，出现明显失误、造成恶劣影响者本项计零分
操作过程与结果	20	选盆（大小、颜色协调）；未用过的新盆要放入水中浸泡20分钟以上；营养土与底肥混合，做好上盆准备。	选盆大小不适宜扣5-10分，颜色不协调扣5-10分

果 (80分)	幼苗 上盆	20	垫瓦片，填盆底土，加施底肥与培养土，栽植幼苗，再填土，留出沿口，浇透水，放荫处。	操作方法不正确扣5-10分，操作不熟练扣5-10分
	换盆	20	脱盆，修理土坨，修剪根系枝叶，换大(新)盆，调整合适高度，再填土，留出沿口，浇透水。	操作方法不正确扣5-10分，操作不熟练扣5-10分
	转盆	20	脱盆，修理土坨，修剪根系枝叶，换大(新)盆，调整合适高度，再填土，留出沿口，浇透水。	操作方法不正确扣5-10分，操作不熟练扣5-10分

二、园林设计基本技能模块

1. 试题编号：J2-1，手工绘图

(1) 任务描述

考生运用尺具或徒手抄绘园林设计表现图（见图J2-1），并使用马克笔、彩铅等上色工具进行色彩渲染。掌握手工绘图基本构图能力及基本笔法技巧，熟练运用常用绘图工具快速表现各类园林素材，具有较好的画面色彩效果和明暗关系。

(2) 实施条件

项目	基本实施条件	备注
材料	绘图板、绘图桌、每人两张 A3 绘图纸和硫酸纸	根据需求选备
工具	丁字尺(60—90cm)、直尺(60—90cm)、三角板(35cm)、圆模板、曲线板、绘图笔、多类型铅笔、毛笔、彩铅(每盒不少于12色)、马克笔(每盒不少于12色)、小刀、透明胶等	根据需求必备
测评专家	每5名考生配备1名考评员%考评员要求具备2年及以上园林企业从事园林景观设计经验、具有中级以上的专业技术职称或国家职业资格考评员资格	必备

(3) 考核时量：180分钟

(4) 评分细则

评价内容	配分	考核内容及要求	评分细则	
职业素养与操作规范(20分)	5	不损坏所提供的绘图工具	没按规定的酌情扣0—5分	
	5	保持安静、不影响其他参考人员	没按规定的酌情扣0—5分	
	5	任务完成后,对绘图桌、绘图工具进行及时整理与清扫	没按规定的酌情扣0—5分	
	5	图纸整洁、无明显污渍	没按规定的酌情扣0—5分	
操作过程与结果(80分)	线条表现	20	熟练掌握手绘工具的正确使用方法;线条表现流畅、疏密有致,线宽、线型符合规范要求且轮廓清晰	工具使用不当或不熟练酌情扣1—6分,线条生涩不流畅扣2—10分
		20	构图布局合理,透视、比例准确;掌握手绘技巧及各种素材的表现,把握好主次及明暗关系	构图、比例不合理酌情扣2—10分,主次关系、明暗关系不明显酌情扣2—10分
	色彩表现	20	根据不同上色工具的色彩渲染特点,恰到好处地表现空间关系,园林构成要素的肌理质感	表现不到位或不理想的扣2—20分
		20	色调协调,所选色彩与场景氛围相符;明暗对比生动	色调失调,色彩与场景明显不符酌情扣2—10分,明暗不清晰、画面灰暗酌情扣2—10分



图 J2-1

2. 试题编号：J2-2，手工绘图

(1) 任务描述

考生运用尺具或徒手抄绘园林设计表现图（见图J2-2），并使用马克笔、彩铅等上色工具进行色彩渲染。掌握手工绘图基本构图能力及基本笔法技巧，熟练运用常用绘图工具快速表现各类园林素材，具有较好的画面色彩效果和明暗关系。

(2) 实施条件

项目	基本实施条件	备注
材料	绘图板、绘图桌、每人两张 A3 绘图纸和硫酸纸	根据需求选备
工具	丁字尺（60-90cm）、直尺（60-90cm）、三角板（35cm）、圆模板、曲线板、绘图笔、多类型铅笔、毛笔、彩铅（每盒不少于 12 色）、马克笔（每盒不少于 12 色）、小刀、透明胶等	根据需求必备
测评专家	每 5 名考生配备 1 名考评员%考评员要求具备 2 年及以上园林企业从事园林景观设计经验、具有中级以上的专业技术职称或国家职业资格考评员资格	必备

(3) 考核时量：180分钟

(4) 评分细则

评价内容	配分	考核内容及要求	评分细则	
职业素养与操作规范（20分）	5	不损坏所提供的绘图工具	没按规定的酌情扣 0-5 分	
	5	保持安静、不影响其他参考人员	没按规定的酌情扣 0-5 分	
	5	任务完成后，对绘图桌、绘图工具进行及时整理与清扫	没按规定的酌情扣 0-5 分	
	5	图纸整洁、无明显污渍	没按规定的酌情扣 0-5 分	
操作过程与结果（80分）	线条表现	20	熟练掌握手绘工具的正确使用方法；线条表现流畅、疏密有致，线宽、线型符合规范要求且轮廓清晰	工具使用不当或不熟练酌情扣 1—6 分，线条生涩不流畅扣 2—10 分
		20	构图布局合理，透视、比例准确；掌握手绘技巧及各种素材的表现，把握好主次及明暗关系	构图、比例不合理酌情扣 2-10 分，主次关系、明暗关系不明显酌情扣 2-10 分

色彩表现	20	根据不同上色工具的色彩渲染特点，恰到好处地表现空间关系，园林构成要素的肌理质感	表现不到位或不理想的扣2-20分
	20	色调协调，所选色彩与场景氛围相符；明暗对比生动	色调失调，色彩与场景明显不符酌情扣2-10分，明暗不清晰、画面灰暗酌情扣2-10分



图 J2-2

3. 试题编号：J2-3，手工绘图

(1) 任务描述

考生运用尺具或徒手抄绘园林设计表现图（见图J2-3），并使用马克笔、彩铅等上色工具进行色彩渲染。掌握手工绘图基本构图能力及基本笔法技巧，熟练运用常用绘图工具快速表现各类园林素材，具有较好的画面色彩效果和明暗关系。

(2) 实施条件

项目	基本实施条件	备注
材料	绘图板、绘图桌、每人两张 A3 绘图纸和硫酸纸	根据需求选备
工具	丁字尺(60—90cm)、直尺(60—90cm)、三角板(35cm)、圆模板、曲线板、绘图笔、多类型铅笔、毛笔、彩铅(每盒不少于12色)、马克笔(每盒不少于12色)、小刀、透明胶等	根据需求必备
测评专家	每5名考生配备1名考评员%考评员要求具备2年及以上园林企业从事园林景观设计经验、具有中级以上的专业技术职称或国家职业资格考评员资格	必备

(3) 考核时量：180分钟

(4) 评分细则

评价内容	配分	考核内容及要求	评分细则
职业素养与操作规范(20分)	5	不损坏所提供的绘图工具	没按规定的酌情扣0-5分
	5	保持安静、不影响其他参考人员	没按规定的酌情扣0-5分
	5	任务完成后，对绘图桌、绘图工具进行及时整理与清扫	没按规定的酌情扣0-5分
	5	图纸整洁、无明显污渍	没按规定的酌情扣0-5分

操作过程 与结果 (80分)	线条表现	20	熟练掌握手绘工具的正确使用方法；线条表现流畅、疏密有致，线宽、线型符合规范要求且轮廓清晰	工具使用不当或不熟练酌情扣1-6分，线条生涩不流畅扣2-10分
		20	构图布局合理，透视、比例准确；掌握手绘技巧及各种素材的表现，把握好主次及明暗关系	构图、比例不合理酌情扣2-10分，主次关系、明暗关系不明显酌情扣2-10分
	色彩表现	20	根据不同上色工具的色彩渲染特点，恰到好处地表现空间关系，园林构成要素的肌理质感	表现不到位或不理想的扣2-20分
		20	色调协调，所选色彩与场景氛围相符；明暗对比生动	色调失调，色彩与场景明显不符酌情扣2-10分，明暗不清晰、画面灰暗酌情扣2-10分



图 J2-3

4. 试题编号：J2-4，手工绘图

(1) 任务描述

考生运用尺具或徒手抄绘园林设计表现图（见图J2-4），并使用马克笔、彩铅等上色工具进行色彩渲染。掌握手工绘图基本构图能力及基本笔法技巧，熟练运用常用绘图工具快速表现各类园林素材，具有较好的画面色彩效果和明暗关系。

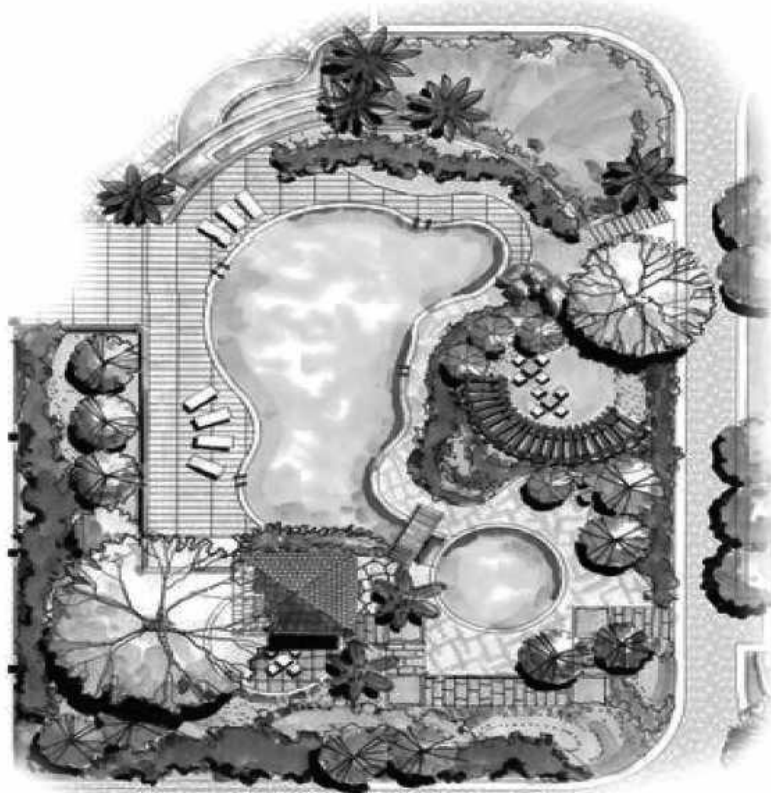
(2) 实施条件

项目	基本实施条件	备注
材料	绘图板、绘图桌、每人两张 A3 绘图纸和硫酸纸	根据需求选备
工具	丁字尺（60-90cm）、直尺（60-90cm）、三角板（35cm）、圆模板、曲线板、绘图笔、多类型铅笔、毛笔、彩铅（每盒不少于 12 色）、马克笔（每盒不少于 12 色）、小刀、	根据需求必备

	透明胶等	
测评专家	每5名考生配备1名考评员%考评员要求具备2年及以上园林企业从事园林景观设计经验、具有中级以上的专业技术职称或国家职业资格考评员资格	必备

(3) 考核时量：180分钟

(4) 评分细则

评价内容	配分	考核内容及要求	评分细则	
职业素养与操作规范 (20分)	5	不损坏所提供的绘图工具	没按规定的酌情扣0-5分	
	5	保持安静、不影响其他参考人员	没按规定的酌情扣0-5分	
	5	任务完成后,对绘图桌、绘图工具进行及时整理与清扫	没按规定的酌情扣0-5分	
	5	图纸整洁、无明显污渍	没按规定的酌情扣0-5分	
操作过程与结果 (80分)	线条表现	20	熟练掌握手绘工具的正确使用方法;线条表现流畅、疏密有致,线宽、线型符合规范要求且轮廓清晰	工具使用不当或不熟练酌情扣1-6分,线条生涩不流畅扣2-10分
		20	构图布局合理,透视、比例准确;掌握手绘技巧及各种素材的表现,把握好主次及明暗关系	构图、比例不合理酌情扣2-10分,主次关系、明暗关系不明显酌情扣2-10分
	色彩表现	20	根据不同上色工具的色彩渲染特点,恰到好处地表现空间关系,园林构成要素的肌理质感	表现不到位或不理想的扣2-20分
		20	色调协调,所选色彩与场景氛围相符;明暗对比生动	色调失调,色彩与场景明显不符酌情扣2-10分,明暗不清晰、画面灰暗酌情扣2-10分



图 J2-4

5. 试题编号：J2-5，手工绘图

(1) 任务描述

考生运用尺具或徒手抄绘园林设计表现图（见图J2-5），并使用马克笔、彩铅等上色工具进行色彩渲染。掌握手工绘图基本构图能力及基本笔法技巧，熟练运用常用绘图工具快速表现各类园林素材，具有较好的画面色彩效果和明暗关系。

(2) 实施条件

项目	基本实施条件	备注
材料	绘图板、绘图桌、每人两张 A3 绘图纸和硫酸纸	根据需求选备
工具	丁字尺（60-90cm）、直尺（60-90cm）、三角板（35cm）、圆模板、曲线板、绘图笔、多类型铅笔、毛笔、彩铅（每盒不少于 12 色）、马克笔（每盒不少于 12 色）、小刀、透明胶等	根据需求必备
测评专家	每 5 名考生配备 1 名考评员%考评员要求具备 2 年及以上园林企业从事园林景观设计经验、具有中级以上的专业技术职称或国家职业资格考评员资格	必备

(3) 考核时量：180分钟

(4) 评分细则

评价内容	配分	考核内容及要求	评分细则	
职业素养与操作规范 (20分)	5	不损坏所提供的绘图工具	没按规定的酌情扣 0-5 分	
	5	保持安静、不影响其他参考人员	没按规定的酌情扣 0-5 分	
	5	任务完成后，对绘图桌、绘图工具进行及时整理与清扫	没按规定的酌情扣 0-5 分	
	5	图纸整洁、无明显污渍	没按规定的酌情扣 0-5 分	
操作过程与结果 (80分)	线条表现	20	熟练掌握手绘工具的正确使用方法；线条表现流畅、疏密有致，线宽、线型符合规范要求且轮廓清晰	工具使用不当或不熟练酌情扣 1-6 分，线条生涩不流畅扣 2-10 分
		20	构图布局合理，透视、比例准确；掌握手绘技巧及各种素材的表现，把握好主次及明暗关系	构图、比例不合理酌情扣 2-10 分，主次关系、明暗关系不明显酌情扣 2-10 分
	色彩表现	20	根据不同上色工具的色彩渲染特点，恰到好处地表现空间关系，园林构成要素的肌理质感	表现不到位或不理想的扣 2-20 分
		20	色调协调，所选色彩与场景氛围相符；明暗对比生动	色调失调，色彩与场景明显不符酌情扣 2-10 分，明暗不清晰、画面灰暗酌情扣 2-10 分



图 J2-5

6. 试题编号：J2-6，AutoCAD 的使用

(1) 任务描述

根据已给出的园林工程图（图 J2-6），通过电脑运用 AutoCAD 软件的基本功能、方法和技巧，完成该图的绘制。绘图前要求考生能正确识读园林工程图。绘图时能符合《建筑制图标准》（GB/T50104—2010）和《风景园林图例图示标准》（GJJ67—95）的要求，能熟练地操作 AutoCAD 软件绘图，运用正确地绘图方法，绘制园林工程图。

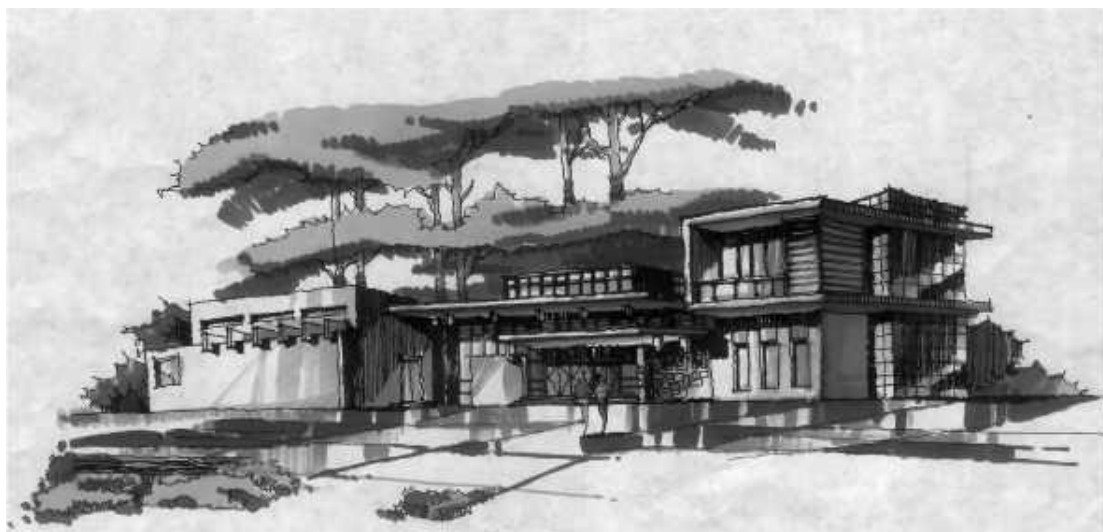
(2) 实施条件

项目	基本实施条件	备注
场地	电脑制图室能容纳 10 名考生同时操作，照明通风良好	必备
设备	台式电脑（要求安装 AutoCAD 软件）	必备
资料	图纸资料	根据需求选备
测评专家	每 5 名考生配备 1 名考评员，考评员要求具备 3 年以上 AutoCAD 制图经验或 2 年以上 AutoCAD 实训指导经验	必备

(3) 考核时量：120 分钟

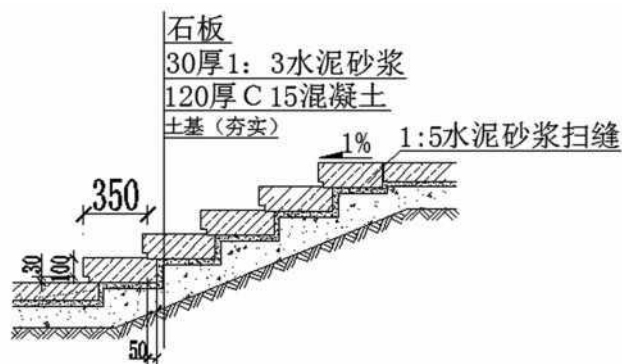

台阶断面详图 1:10

图 J2-6 台阶断面详图

(4) 评分细则

评价内容	配分	考核内容及要求	评分细则
职业素养与操作规范（20分）	20	做好迎考思想准备，检查电脑运行情况；具备认真的态度和良好的工作习惯；爱护考核	每项酌情扣 0.5-5 分

			机具、保持安静、不影响其他参考人员；具有良好的职业素养和心理素质。	
操作过程与结果(80分)	建立绘图环境	10	根据图形要求正确设置绘图单位、建立相应图层，并对每个图层进行相应设置。	不能正确设置扣0.5-5分；不能正确建立图层扣0.5-5分。
	绘制基本骨架	40	根据图形要求正确绘制基本骨架、骨架线形；按作图规范准确编辑线性；根据图形要求正确绘制引线、设置文字、输入文字；按要求正确进行图案填充与编辑。	每项酌情扣2-10分。
	细节处理与整体效果	20	细节处理符合《建筑制图标准》(GB/T50104-2010)和《风景园林图例图示标准》(GJJ67-95)。	细节处理不规范或不到位扣3-10分，整体效果不佳扣1-10分。
	作品保存	10	作品按要求正确保存并提交。	不能保存到指定位置并提交扣3-10分。

7. 试题编号：J2-7，AutoCAD 的使用

(1) 任务描述

根据已给出的园林工程图(图 J2-7)，通过电脑运用 AutoCAD 软件的基本功能、方法和技巧，完成该图的绘制。绘图前要求考生能正确识读园林工程图。绘图时能符合《建筑制图标准》(GB/T50104-2010)和《风景园林图例图示标准》(GJJ67-95)的要求，能熟练地操作 AutoCAD 软件绘图，运用正确地绘图方法，绘制园林工程图。



图 J2-7

(2) 实施条件

项目	基本实施条件	备注
场地	电脑制图室能容纳 10 名考生同时操作，照明通风良好	必备
设备	台式电脑（要求安装 AutoCAD 软件）	必备
资料	图纸资料	根据需求选备
测评专家	每 5 名考生配备 1 名考评员。考评员要求具备 3 年以上 AutoCAD 制图经验或 2 年以上 AutoCAD 实训指导经验	必备

(3) 考核时量：120 分钟

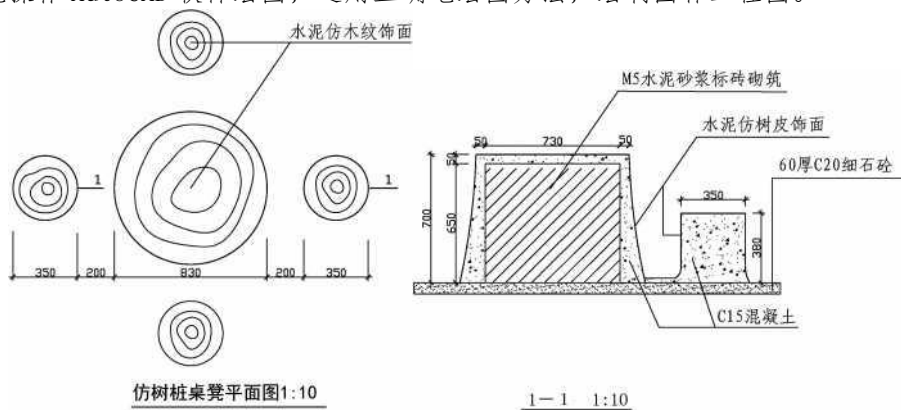
(4) 评分细则

评价内容	配分	考核内容及要求	评分细则
职业素养与操作规范(20分)	20	做好迎考思想准备，检查电脑运行情况；具备认真的态度和良好的工作习惯；爱护考核机具、保持安静、不影响其他参考人员；具有良好的职业素养和心理素质。	每项酌情扣 0.5-5 分

操作过程与结果 (80分)	建立绘图环境	10	根据图形要求正确设置绘图单位、建立相应图层, 并对每个图层进行相应设置。	不能正确设置扣 0.5-5 分; 不能正确建立图层扣 0.5-5 分。
	绘制基本骨架	40	根据图形要求正确绘制基本骨架、骨架线形; 按作图规范准确编辑线性; 根据图形要求正确绘制引线、设置文字、输入文字; 按要求正确进行图案填充与编辑。	每项酌情扣 2-10 分。
	细节处理与整体效果	20	细节处理符合《建筑制图标准》(GB/T50104—2010) 和《风景园林图例图示标准》(GJJ67-95)。	细节处理不规范或不到位扣 3-10 分, 整体效果不佳扣 1-10 分。
	作品保存	10	作品按要求正确保存并提交。	不能保存到指定位置并提交扣 3-10 分。

8. 试题编号: J2-8, AutoCAD 的使用

(1) 任务描述

根据已给出的园林工程图(图 J2-8), 通过电脑运用 AutoCAD 软件的基本功能、方法和技巧, 完成该图的绘制。绘图前要求考生能正确识读园林工程图。绘图时能符合《建筑制图标准》(GB/T50104-2010) 和《风景园林图例图示标准》(GJJ67-95) 的要求, 能熟练地操作 AutoCAD 软件绘图, 运用正确地绘图方法, 绘制园林工程图。



图 J2-8

(2) 实施条件

项目	基本实施条件	备注
场地	电脑制图室能容纳 10 名考生同时操作, 照明通风良好	必备
设备	台式电脑 (要求安装 AutoCAD 软件)	必备
资料	图纸资料	根据需求选备
测评专家	每 5 名考生配备 1 名考评员, 考评员要求具备 3 年以上 AutoCAD 制图经验或 2 年以上 AutoCAD 实训指导经验	必备

(3) 考核时量: 120 分钟

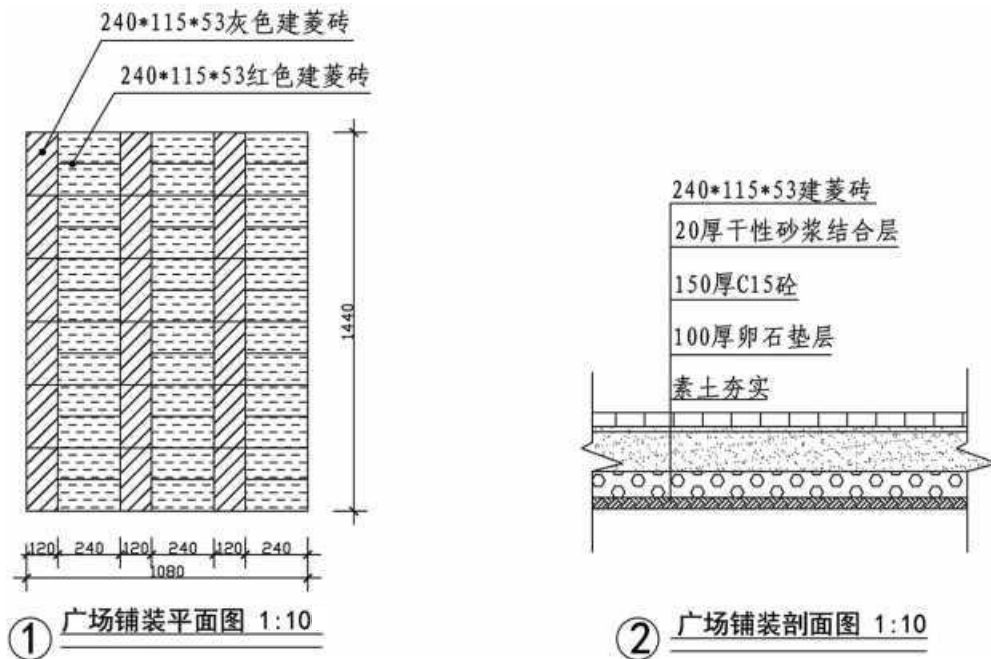
(4) 评分细则

评价内容	配分	考核内容及要求	评分细则
------	----	---------	------

职业素养与操作规范 (20分)	20	做好迎考思想准备,检查电脑运行情况;具备认真的态度和良好的工作习惯;爱护考核机具、保持安静、不影响其他参考人员;具有良好的职业素养和心理素质。	每项酌情扣0.5-5分	
操作过程与结果 (80分)	建立绘图环境	10	根据图形要求正确设置绘图单位、建立相应图层,并对每个图层进行相应设置。	不能正确设置扣0.5-5分;不能正确建立图层扣0.5-5分。
	绘制基本骨架	40	根据图形要求正确绘制基本骨架、骨架线形;按作图规范准确编辑线性;根据图形要求正确绘制引线、设置文字、输入文字;按要求正确进行图案填充与编辑。	每项酌情扣2-10分。
	细节处理与整体效果	20	细节处理符合《建筑制图标准》(GB/T50104—2010)和《风景园林图例图示标准》(GJJ67-95)。	细节处理不规范或不到位扣3-10分,整体效果不佳扣1-10分。
	作品保存	10	作品按要求正确保存并提交。	不能保存到指定位置并提交扣3-10分。

9. 试题编号: J2-9, AutoCAD 的使用

(1) 任务描述

根据已给出的园林工程图(图 J2-9),通过电脑运用 AutoCAD 软件的基本功能、方法和技巧,完成该图的绘制。绘图前要求考生能正确识读园林工程图。绘图时能符合《建筑制图标准》(GB/T50104—2010)和《风景园林图例图示标准》(GJJ67—95)的要求,熟练地操作 AutoCAD 软件绘图,运用正确地绘图方法,绘制园林工程图。

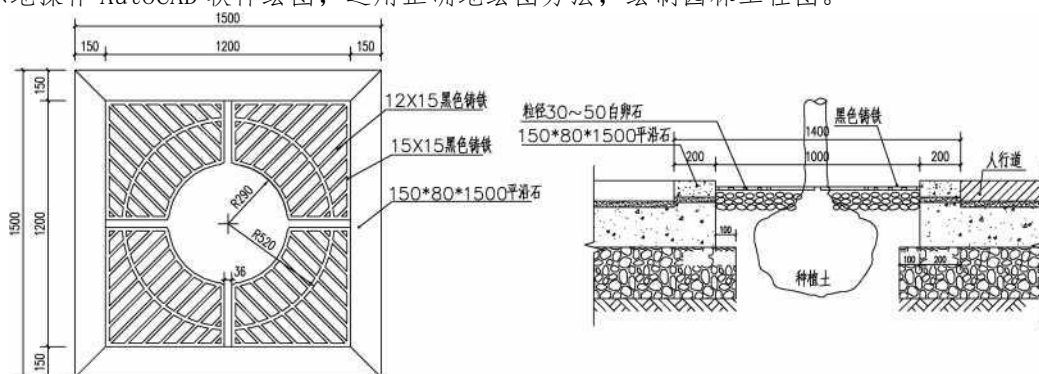

树池平面图 1: 15 树池剖面图 1: 15

图 J2-9

(2) 实施条件

项目	基本实施条件	备注
场地	电脑制图室能容纳 10 名考生同时操作,照明通风良好	必备
设备	台式电脑(要求安装 AutoCAD 软件)	必备
资料	图纸资料	根据需求选备
测评专家	每 5 名考生配备 1 名考评员,考评员要求具备 3 年以上 AutoCAD 制图经验或 2 年以上 AutoCAD 实训指导经验	必备

(3) 考核时量: 120 分钟

(4) 评分细则

评价内容	配分	考核内容及要求	评分细则
职业素养与操作规范 (20分)	20	做好迎考思想准备,检查电脑运行情况;具备认真的态度和良好的工作习惯;爱护考核机具、保持安静、不影响其他参考人员;具	每项酌情扣 0.5-5 分

			有良好的职业素养和心理素质。	
操作过程与结果 (80分)	建立绘图环境	10	根据图形要求正确设置绘图单位、建立相应图层, 并对每个图层进行相应设置。	不能正确设置扣 0.5-5 分; 不能正确建立图层扣 0.5-5 分。
	绘制基本骨架	40	根据图形要求正确绘制基本骨架、骨架线形; 按作图规范准确编辑线性; 根据图形要求正确绘制引线、设置文字、输入文字; 按要求正确进行图案填充与编辑。	每项酌情扣 2-10 分。
	细节处理与整体效果	20	细节处理符合《建筑制图标准》(GB/T50104—2010) 和《风景园林图例图示标准》(GJJ67-95)。	细节处理不规范或不到位扣 3-10 分, 整体效果不佳扣 1-10 分。
	作品保存	10	作品按要求正确保存并提交。	不能保存到指定位置并提交扣 3-10 分。

10. 试题编号: J2-10, AutoCAD 的使用

(1) 任务描述

根据已给出的园林工程图(图 J2-10), 通过电脑运用 AutoCAD 软件的基本功能、方法和技巧, 完成该图的绘制。绘图前要求考生能正确识读园林工程图。绘图时能符合《建筑制图标准》(GB/T50104—2010) 和《风景园林图例图示标准》(GJJ67—95) 的要求, 熟练地操作 AutoCAD 软件绘图, 运用正确地绘图方法, 绘制园林工程图。



图 J2-10

(2) 实施条件

项目	基本实施条件	备注
场地	电脑制图室能容纳 10 名考生同时操作, 照明通风良好	必备
设备	台式电脑(要求安装 AutoCAD 软件)	必备
资料	图纸资料	根据需求选备
测评专家	每 5 名考生配备 1 名考评员, 考评员要求具备 3 年以上 AutoCAD 制图经验或 2 年以上 AutoCAD 实训指导经验	必备

(3) 考核时量: 120 分钟

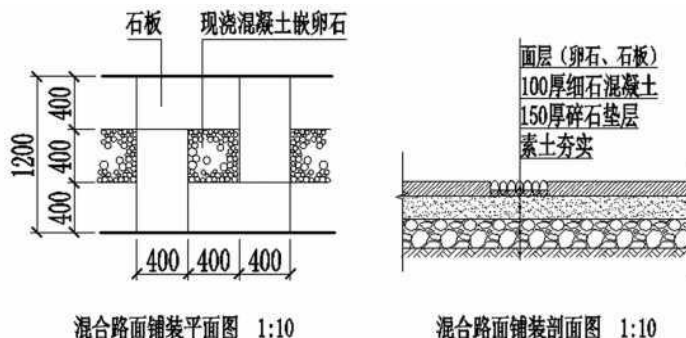
(4) 评分细则

评价内容	配分	考核内容及要求	评分细则	
职业素养与操作规范 (20分)	20	做好迎考思想准备, 检查电脑运行情况; 具备认真的态度和良好的工作习惯; 爱护考核机具、保持安静、不影响其他参考人员; 具有良好的职业素养和心理素质。	每项酌情扣 0.5-5 分	
操作过程与结果 (80分)	建立绘图环境	10	根据图形要求正确设置绘图单位、建立相应图层, 并对每个图层进行相应设置。	不能正确设置扣 0.5-5 分; 不能正确建立图层扣 0.5-5 分。
	绘制基	40	根据图形要求正确绘制基本骨架、骨架线	每项酌情扣 2-10 分。

	本骨架		形；按作图规范准确编辑线性；根据图形要求正确绘制引线、设置文字、输入文字；按要求正确进行图案填充与编辑。	
	细节处理与整体效果	20	细节处理符合《建筑制图标准》(GB/T50104—2010)和《风景园林图例图示标准》(GJJ67-95)。	细节处理不规范或不到位扣3-10分，整体效果不佳扣1-10分。
	作品保存	10	作品按要求正确保存并提交。	不能保存到指定位置并提交扣3-10分。

三、园林工程施工技术基础模块

1. 试题编号：J3-1，园林看图识图（园林设计方案）

（1）任务描述

本次提供某行政办公大楼前广场环境景观规划设计方案图（图 J3-1）办公大楼坐北朝南，请根据方案设计图完成要求，并指出该方案设计的优点和不足。该广场景观规划设计应体现出现代办公区的高效、简洁、明朗的政务形象，同时要有主体的场景目标以组织区域景观。在园林方案的设计过程中应遵循的原则是：经济、适用、美观和生态环保。请根据园林设计的方案独立完成其园林设计方案的识图答题。

（2）实施条件

序号	类别	名称	规格	单位	数量	备注
1	场地	校内外实习实训室中能容纳 30 名考生同时进行园林识图技能考核	实训室	间	1—2	多人用
		课堂用的桌子和凳子	教学用	套	40	多人用
2	材料	测试用纸（实验报告纸）	16K	张	80	多人用
3	测评专家	每 10 名考生配备一名考评员。考评员要求具备 1 年以上园林企业从事园林工程施工与管理经历，具有中级职称以上的职称或国家职业资格考评员资格				必备

（3）考核时量：90 分钟

（4）评分细则

评价内容		配分	考核内容及要求	评分细则
职业素养与操作规范（20 分）		20	作好考核前的相关准备工作，具备认真的态度和良好的工习惯，爱护考核所提供的绘图资料及工具，保持安静、不影响其他参考人员，具有良好的职业素养和心理素质。	每项酌情扣 0-5 分
操作过程与结果（80 分）	方案概况	16	能编写并答出该园林设计方案的概况、大致范围及规划构思	回答有误或不全面扣 2-10 分
	功能分区	16	能编写并答出该园林设计方案的功能分区，从大门或主要位置开始叙述，注意用语专业恰当	回答有误或不全面扣 2-10 分
	主体景观	16	能编写并答出该园林设计方案的主体景观和布置，并叙述其功能作用	回答有误或不全面扣 2-10 分
	植物配置	16	能编写并答出该园林设计方案大致的植物配置和主调树种	回答有误或不全面扣 2-10 分
	优点和不足	16	能编写并评价该园林设计方案的优点和不足之处	回答有误或不全面扣 2-10 分

（5）附图（图 J3-1）

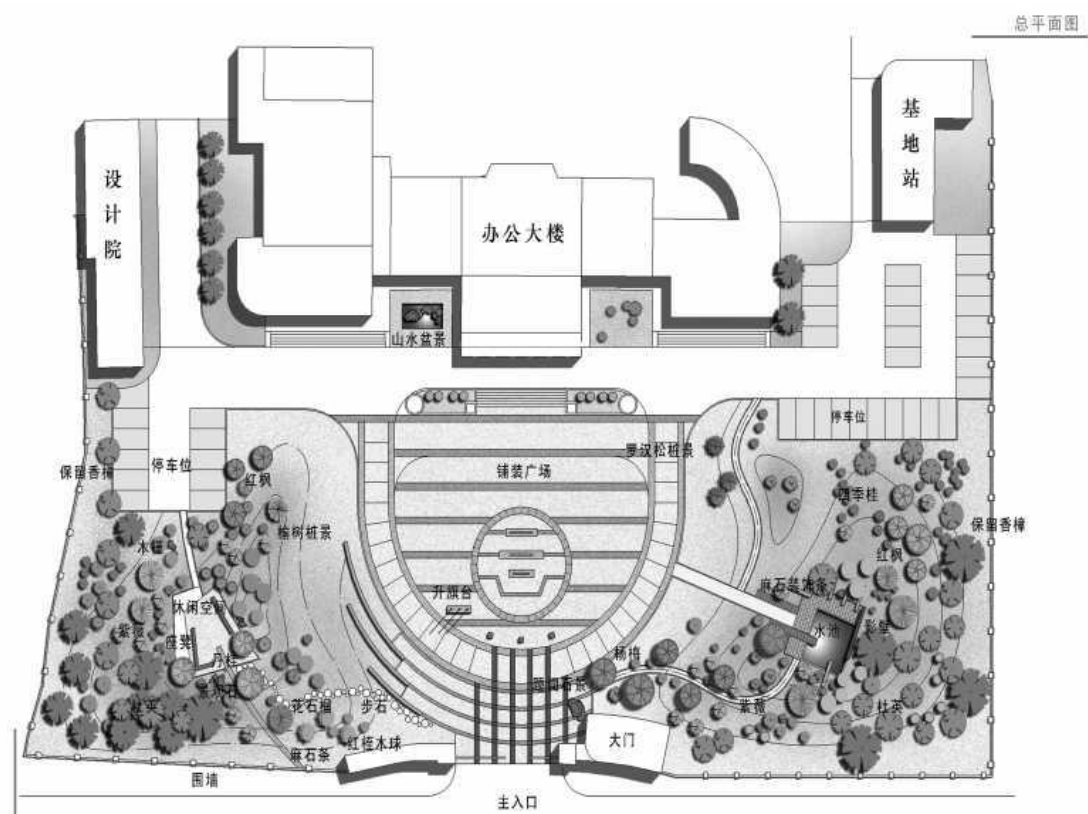

2. 试题编号：J3-2，园林看图识图（园林设计方案）

本次提供某高校中心内庭环境景观规划设计方案图（图 J3-2），请根据方案设计图形讲解其设计过程，并指出该方案设计的优点和不足。该环境景观规划设计中充分利用原有自然条件，把校园建设成为环境优美、布局合理、特色鲜明、文化气息浓郁并充满现代感的新型校园，同时要有主体的场景目标以组织区域景观。在园林方案的设计过程中应遵循的原则是：经济、适用、美观和生态环保。请根据园林设计的方案独立完成其园林设计方案的识图答题。

(2) 实施条件

序号	类别	名称	规格	单位	数量	备注
1	场地	校内外实习实训室中能容纳 30 名考生同时进行园林识图技能考核	实训室	间	1—2	多人用
		课堂用的桌子和凳子	教学用	套	40	多人用
2	材料	测试用纸（实验报告纸）	16K	张	80	多人用
3	测评专家	每 10 名考生配备一名考评员。考评员要求具备 1 年以上园林企业从事园林工程施工与管理经历，具有中级职称以上的职称或国家职业资格考评员资格				必备

(3) 考核时量：90 分钟

(4) 评分细则

评价内容	配分	考核内容及要求	评分细则
职业素养与操作规范（20 分）	20	作好考核前的相关准备工作，具备认真的态度和良好的工习惯，爱护考核所提供的绘图资料及工具，保持安静、不影响其他参考人员，具	每项酌情扣 0-5 分

			有良好的职业素养和心理素质。	
操作过程与结果(80分)	方案概况	16	能编写并答出该园林设计方案的概况、大致范围及规划构思	回答有误或不全面扣2-10分
	功能分区	16	能编写并答出该园林设计方案的功能分区,从大门或主要位置开始叙述,注意用语专业恰当	回答有误或不全面扣2-10分
	主体景观	16	能编写并答出该园林设计方案的主体景观和布置,并叙述其功能作用	回答有误或不全面扣2-10分
	植物配置	16	能编写并答出该园林设计方案大致的植物配置和主调树种	回答有误或不全面扣2-10分
	优点和不足	16	能编写并评价该园林设计方案的优点和不足之处	回答有误或不全面扣2-10分

(5) 附图 (图 J3-2)



图 J3-2-1 园林景观平面布置图



图 J3-2-2 园林景观空间分析图



图 J3-2-3 景观视线分析图

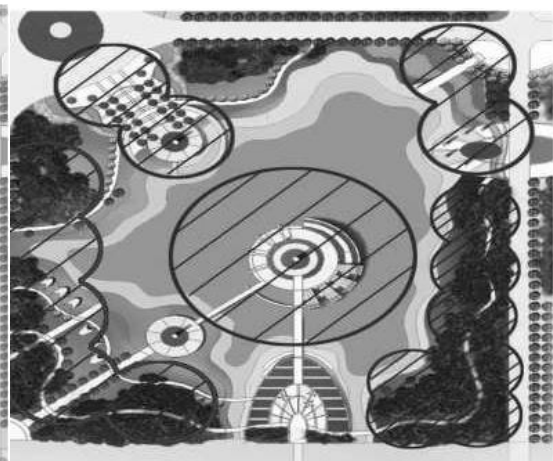

图 J3-2-4 植物景观配置分析图



图 J3-2-5 整体鸟瞰效果图

3. 试题编号：J3-3，园林看图识图（园林施工方案）

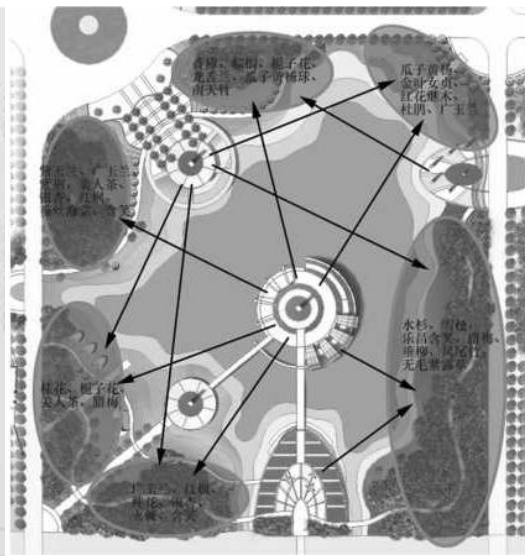
（1）任务描述

现有某园林工程建设项目单体工程——木平台和树孔施工图纸 2 张（图 J3-3-1 和图 J3-3-2），请运用所学的园林工程有关识图的基本知识，完成该项目中有关施工图的识记，共计 40 个空格，每空格计分为 2 分，识图填空合计 80 分。

现有 xx 园林工程建设项目单体工程——树池坐凳和树孔施工图纸 2 张（图 J3-3-1 和图 J3-3-2），请运用所学的园林工程有关识图的基本知识，完成该项目中有关施工图的识记，共计 40 个空格，每空格计分为 2 分，识图填空合计 80 分。

①由内庭树池剖面图可知，图中比例为 1 _____；1#坐凳立面比例为 2 _____；该树池外围的硬地铺装做法地基为 3 _____，垫层为 4 _____，结合层为 5 _____；面层为 6 _____；树池的内空直径为 7 _____；树池表面的做法为 8 _____；1#坐凳平面图比例为 9 _____，平面图中有一剖面符号，其剖面图图号为 10 _____；树池坐凳面材料为 11 _____，坐凳面材料间缝隙宽度为 12 _____，进口防腐木漆板在花岗岩坐凳外侧每边留宽为 13 _____；坐凳树池的内宽为 14 _____，坐凳面板宽度为 15 _____，厚度为 16 _____，坐凳高度为 17 _____；凳脚的材料为 18 _____，凳脚总高为 19 _____；凳脚镶边材料为 20 _____和 21 _____；树池内表面做法为 22 _____，本图中树池内所标的树种为 23 _____，该树种的形态特征为 24 _____，生态习性为 25 _____，园林用途为 26 _____；凳脚及红砖镶边总宽度为 27 _____，该大样图的比例为 28 _____。

②在树孔平面图中，树中心距离树池边缘的半径为 29 _____，距离抛光卵石铺装外围的半径为 30 _____；树池压顶采用的材料和厚度为 31 _____和 32 _____，结合层材料为 33 _____，花坛的砌体材料为 34 _____，花坛的砌体垫层材料为 35 _____，树池侧面采用的材料为 36 _____，树池坐凳宽度为 37 _____，树池从凳高度为 38 _____；树池外围的铺装材料为 39 _____；树池外围铺装的垫层材料为 40 _____。

（2）实施条件

序号	类别	名称	规格	数量	备注
1	场地	实训室	容纳 30 名考生同时进行操作	1 间	全组共用
2	资料	图纸资料	某园林工程项目施工图纸（A3）	30 套	1 人使用
		草稿纸	A4	60 张	1 人使用

3	工具	塑料直尺	50cm	30把	1人使用
		塑料三角板	45cm	30套	1人使用
		塑料量角器		30个	1人使用
		三菱比例尺	型号：KMB032074 尺寸：300mm	30个	1人使用
		计算器	佳能 BP1400-DL/230mm×302mm×85mm	30个	1人使用
4	测评专家	每10名考生配备1名考评员，考评员要求具备1年及以上园林企业从事园林工程施工与管理经历，具有中级以上的职称或国家职业资格考评员资格			必备

(3) 考核时量：90分钟

(4) 评分细则

评价内容	配分	考核内容及要求	评分细则
职业素养与操作规范 (20分)	20	清查给定的资料是否齐全，做好工作前准备；卷面整洁，字迹工整，书写规范，语句通顺；严格遵守考场纪律；不浪费材料和不损坏考试工具及设施；任务完成后，整齐摆放图纸、工具书、记录工具、凳子，整理工作台面等。	不达到规范的每错一项扣1-3分
操作过程与结果 (80分)	80	熟知《建筑制图标准 (GB/T50104—2010)》；做好工作前各项准备 (检查图纸资料、工具等)；能理解图上的比例和图例，并能用比例测出具体尺寸；掌握各种图形、符号表示的含义；理解工程构造及结构做法和施工材料及规格；正确填写园林工程施工图的基本知识。	按要求填写，共计40个空格 (每空前下标数字为空格数)，每错一空扣2分

(5) 附图 (图 J3-3)



图 J3-3-1 木平台施工图



图 J3-3-2 树孔施工图

4. 试题编号：J3-4，园林看图识图（园林施工方案）

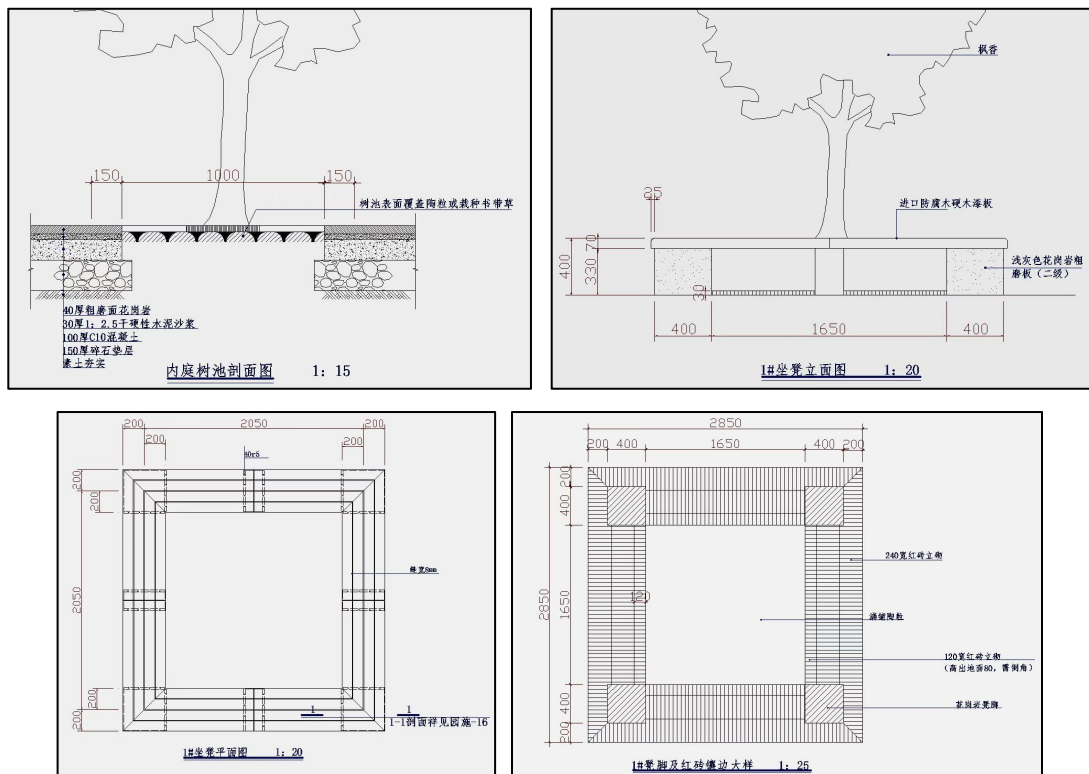
(1) 任务描述

现有某园林工程建设项目单体工程——园路施工图纸（图 J3-4），请运用所学的园林工程有关识图的基本知识，完成该项目中有关施工图的识记，共计 40 个空格，每空格计分为 2 分，识图填空合计 80 分。

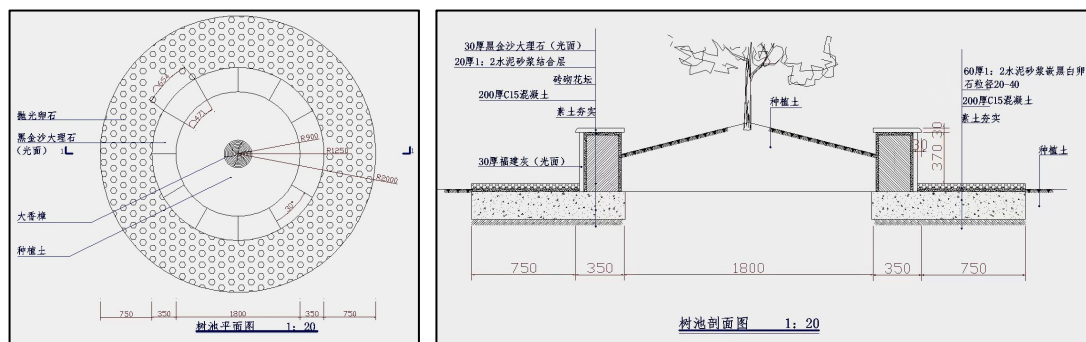
①由图可知，图中散步道一铺装材料单体尺寸长度为 1 _____，宽度为 2 _____；该铺装之间相隔尺寸分别为 3 _____和 4 _____；该散步道的宽度为 5 _____，适合 6 _____成年人并排行走，材料为 7 _____，面层处理是 8 _____，壁厚是 9 _____；铺设材料离散步道放线边缘尺寸是 10 _____。表 11 _____、 12 _____、 13 _____，该散步道的垫层宽度是 14 _____，在 A—A 剖面图图中表示散步道由 15 _____、 16 _____、 17 _____、 18 _____四部分构成，分别是 19 _____、 20 _____、 21 _____、 22 _____。

②图中散步道二铺装材料由两部分组成第一种为 23 _____，其长度为 24 _____，宽度为 25 _____，厚度为 26 _____；第二种为 27 _____，其规格为 28 _____，该散步道的宽度为 29 _____，在 A—A 剖面图图中表示散步道由 30 _____、 31 _____、 32 _____、 33 _____四部分构成（结构层），分别是 34 _____、 35 _____、 36 _____、 37 _____；散步道铺装方式二的平面图比例为 38 _____，河卵石铺设的方法为 39 _____，其嵌入水泥砂浆的深度比为 40 _____。

(2) 实施条件

序号	类别	名称	规格	数量	备注
1	场地	实训室	容纳 30 名考生同时进行操作	1 间	全组共用
2	资料	图纸资料	某园林工程项目施工图纸 (A3)	30 套	1 人使用
		草稿纸	A4	60 张	1 人使用
3	工具	塑料直尺	50cm	30 把	1 人使用
		塑料三角板	45cm	30 套	1 人使用
		塑料量角器		30 个	1 人使用
		三菱比例尺	型号：KMB032074 尺寸：300mm	30 个	1 人使用
		计算器	佳能 BP1400-DL/230mm×302mm×85mm	30 个	1 人使用
4	测评专家	每 10 名考生配备 1 名考评员，考评员要求具备 1 年及以上园林企业从事园林工程施工与管理经历，具有中级以上的职称或国家职业资格考评员资格			必备

(3) 考核时量：90 分钟

(4) 评分细则

评价内容	配分	考核内容及要求	评分细则
职业素养与操作规范 (20分)	20	清查给定的资料是否齐全,做好工作前准备;卷面整洁,字迹工整,书写规范,语句通顺;严格遵守考场纪律;不浪费材料和不损坏考试工具及设施;任务完成后,整齐摆放图纸、工具书、记录工具、凳子,整理工作台面等。	不达到规范的每错一项扣 1-3 分
操作过程与结果 (80分)	80	熟知《建筑制图标准 (GB/T50104—2010)》;做好工作前各项准备 (检查图纸资料、工具等);能理解图上的比例和图例,并能用比例测出具体尺寸;掌握各种图形、符号表示的含义;理解工程构造及结构做法和施工材料及规格;正确填写园林工程施工图的基本知识。	按要求填写,共计 40 个空格 (每空前下标数字为空格数),每错一空扣 2 分

(5) 附图 (图 J3-4)

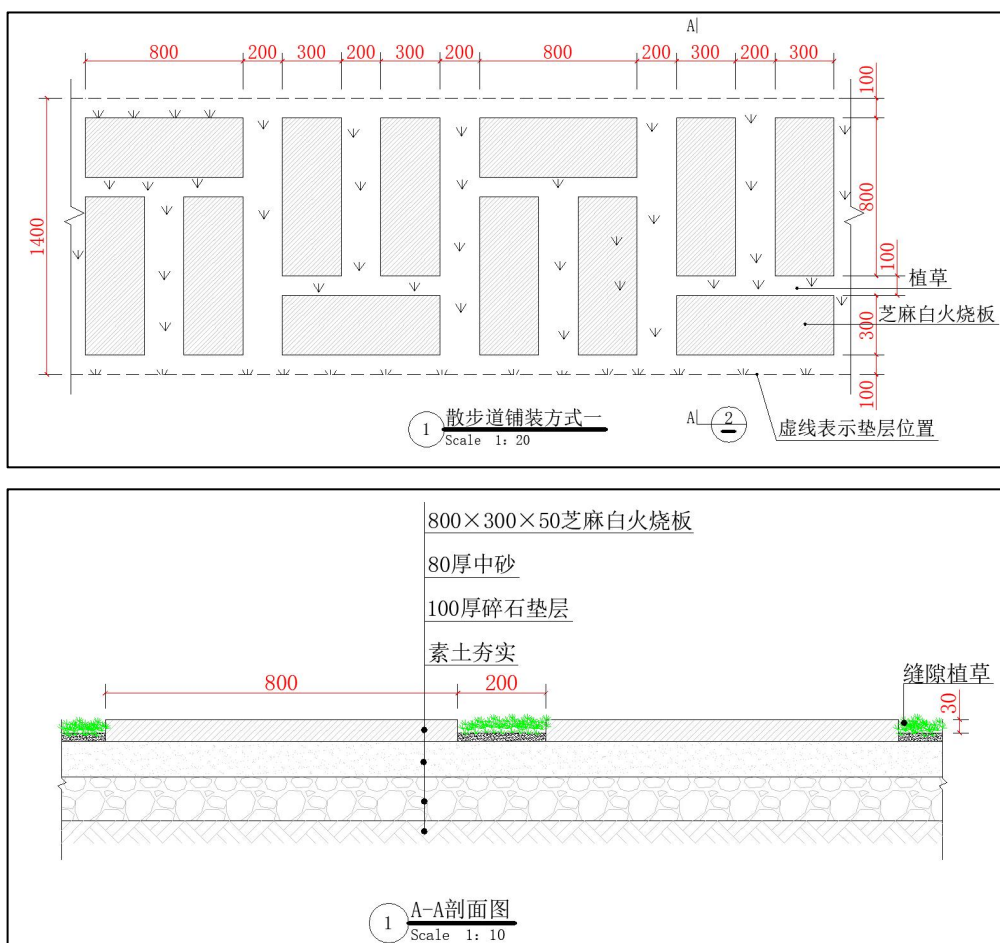



图 J3-4 园路施工图

5. 试题编号：J3-5，园林看图识图（园林施工方案）

(1) 任务描述

现有某园林工程建设项目单体工程——汀步及驳岸剖面施工图纸 2 张（图 J3-5-1 和图 J3-5-2），请运用所学的园林工程有关识图的基本知识，完成该项目中有关施工图的识记，共计 40 个空格，每空格计分为 2 分，识图填空合计 80 分。

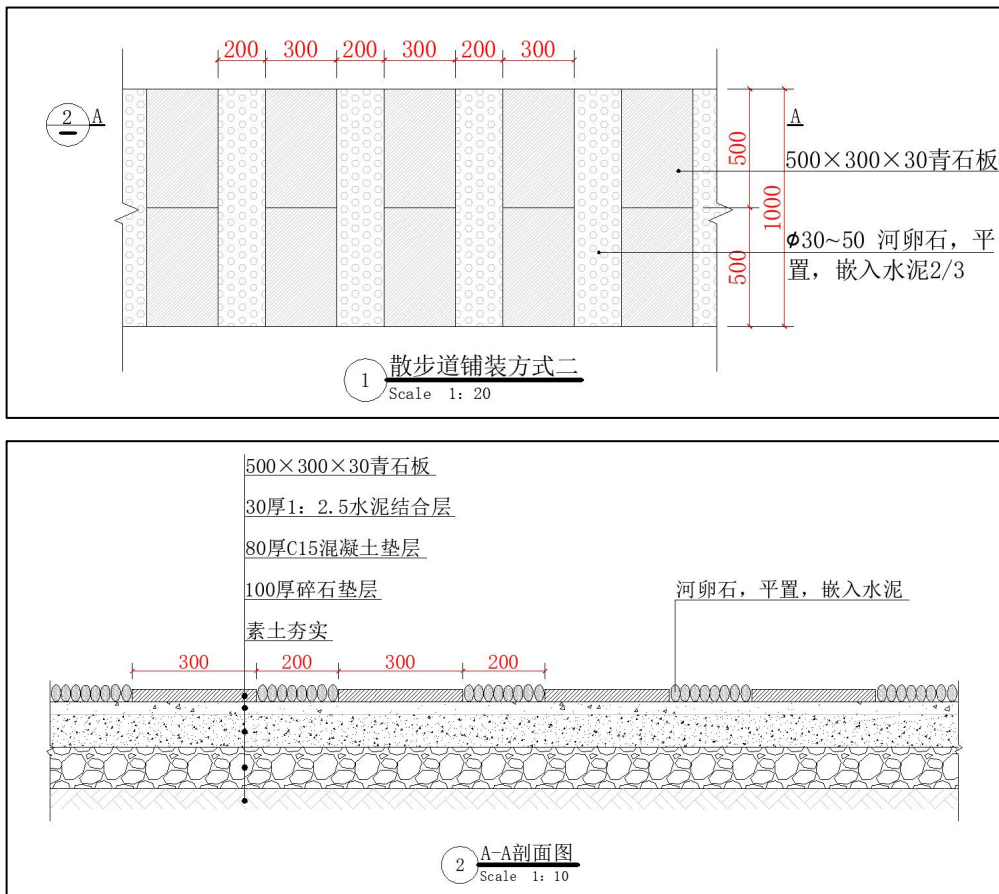
①由图可知，图中汀步弧度为 1，弧度半径为 2；该汀步宽度为 3，汀步之间相隔尺寸为 4；汀步两端标高为 5 和 6，水面标高为 7，汀步踏面离水面高度为 8，水深为 9 $\frac{2}{-}$ 表示 10，11，12，WL 表示 13，BP 表示 14。

②图中汀步表面处理采用 15，高度为 16；驳岸压顶采用材料为 17，表面处理采用 18；厚度为 19，挑出池壁长度为 20。水底面层材料为 21，尺寸为 22，25%23、65%24、10%25。结合层厚为 26，水泥砂浆比例为 27，池底结构层采用钢筋混凝土标号为 28，混凝土垫层标号是 29，其浇筑厚度是 30，碎石垫层厚度为 31；碎石垫层下面为 32。

③图中驳岸材料采用 33。水池深度为 34；主要的防水材料 35。

④图中驳岸材料采用 36，水生植物的种植土层（塘泥）厚度为 37；池底结构中两种刚性材料分别为 38、39；在池底结构中混凝土结构层伸出池壁（暗埋）的尺寸为 40。

(2) 实施条件

序号	类别	名称	规格	数量	备注
1	场地	实训室	容纳 30 名考生同时进行操作	1 间	全组共用
2	资料	图纸资料	某园林工程项目施工图纸 (A3)	30 套	1 人使用
		草稿纸	A4	60 张	1 人使用
3	工具	塑料直尺	50cm	30 把	1 人使用
		塑料三角板	45cm	30 套	1 人使用
		塑料量角器		30 个	1 人使用
		三菱比例尺	型号: KMB032074 尺寸: 300mm	30 个	1 人使用
		计算器	佳能 BP1400-DL/230mm×302mm×85mm	30 个	1 人使用
4	测评专家	每 10 名考生配备 1 名考评员, 考评员要求具备 1 年及以上园林企业从事园林工程施工与管理经历, 具有中级以上的职称或国家职业资格考评员资格			必备

(3) 考核时量: 90 分钟

(4) 评分细则

评价内容	配分	考核内容及要求	评分细则
职业素养与操作规范 (20 分)	20	清查给定的资料是否齐全, 做好工作前准备; 卷面整洁, 字迹工整, 书写规范, 语句通顺; 严格遵守考场纪律; 不浪费材料和不损坏考试工具及设施; 任务完成后, 整齐摆放图纸、工具书、记录工具、凳子, 整理工作台面等。	不达到规范的每错一项扣 1-3 分
操作过程与结果 (80 分)	80	熟知《建筑制图标准 (GB/T50104—2010)》; 做好工作前各项准备 (检查图纸资料、工具等); 能理解图上的比例和图例, 并能用比例测出具体尺寸; 掌握各种图形、符号表示的含义; 理解工程构造及结构做法和施工材料及规格; 正确填写园林工程施工图的基本知识。	按要求填写, 共计 40 个空格 (每空前下标数字为空格数), 每错一空扣 2 分

(5) 附图 (图 J3-5)

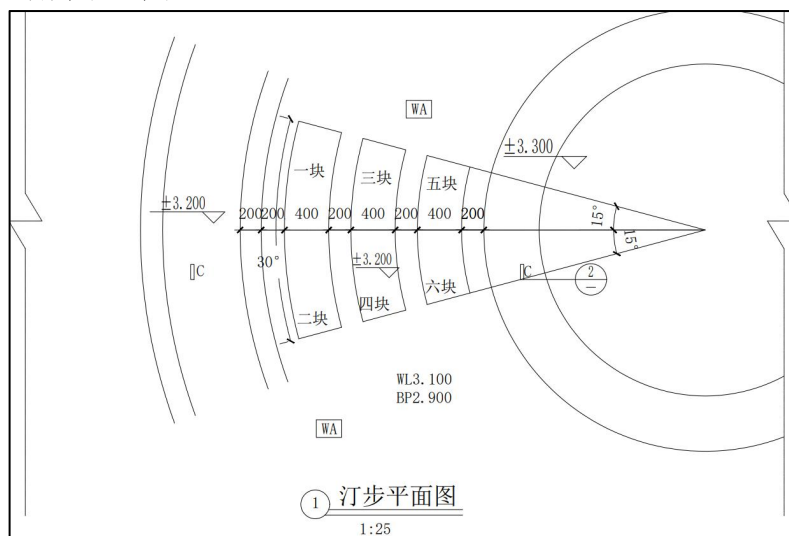



图 J3-5-1 汀步结构施工图



图 J3-5-2 驳岸剖面施工图

6. 试题编号：J3-6，工程测量与施工放样

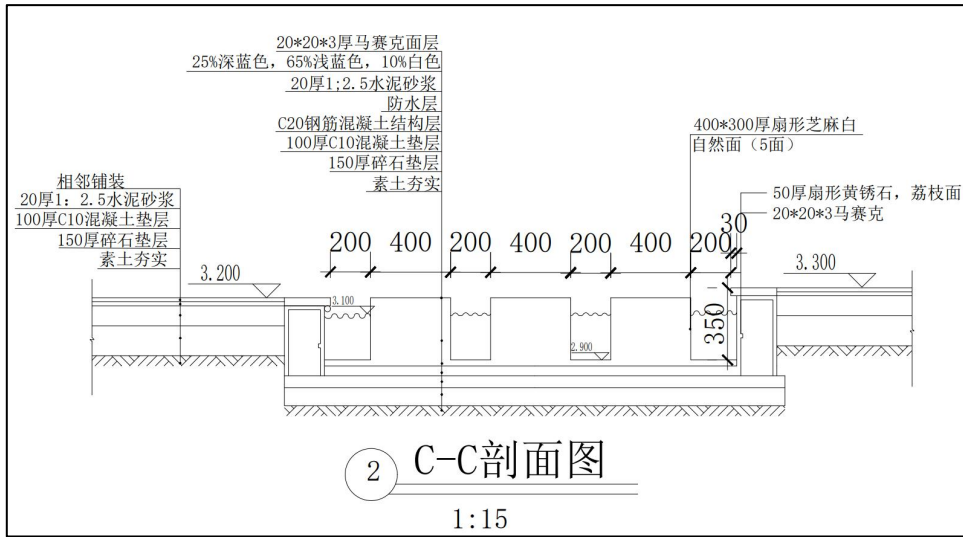
(1) 任务描述

在考核指定场地内，严格按照规定时间和操作规程作业，采用水准仪变换仪器高法观测 M、N（间距 20m 左右）两点高差。（注：选 2 人协助立水准尺），计算高差平均值（高差较差 $\leq \pm 6\text{mm}$ ）。要求做好测量前的准备工作，具备良好的职业素养和心理素质，具有良好的工作态度、习惯；遵守操作规程，方法得当，操作熟练到位，记录与计算无误；任务完成后要清理现场，仪器归位。

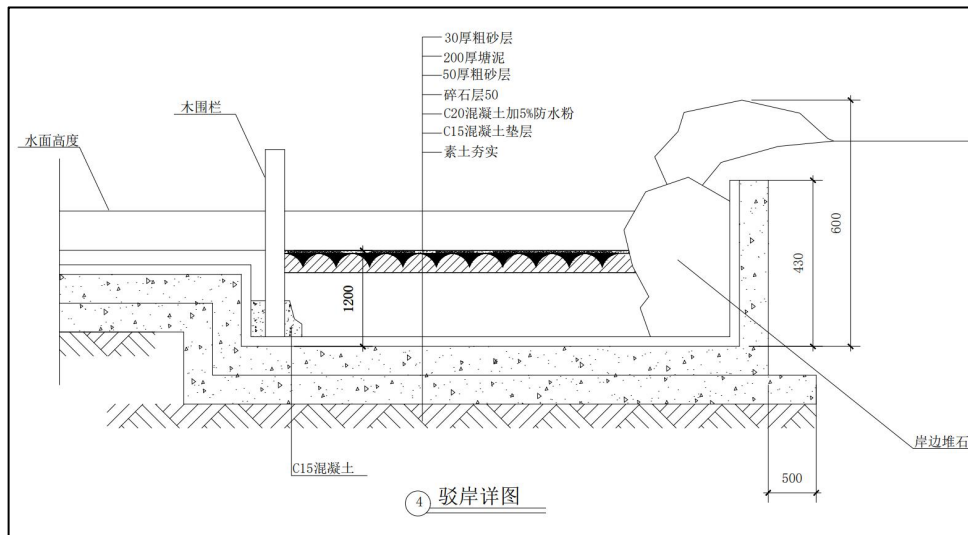
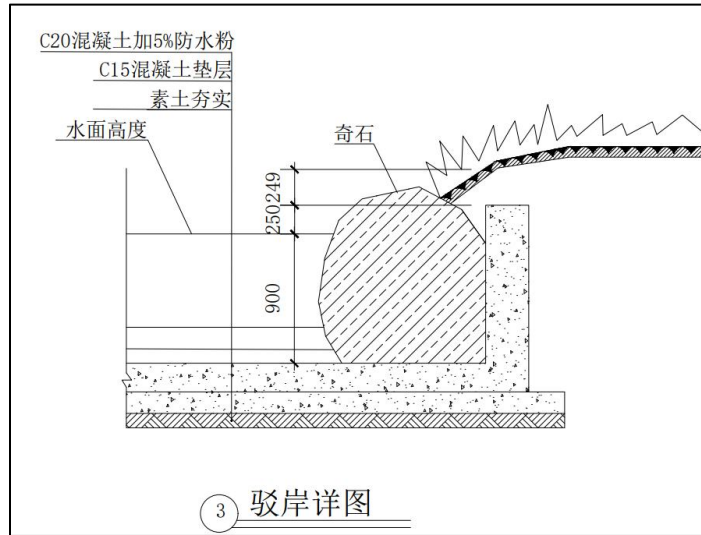
(2) 实施条件

序号	类别	名称	规格	数量	备注
1	场地	校内室外视野开阔	m^2	100	多人使用
2	工具	普通水准仪（已校验过）	台	5	每人一台
		三脚架	个	5	每人一个
		水准尺	根	10	每人 2 根
		记录板	块	5	每人一块
		计算器	个	2	每人一个
		30m 皮尺	个	5	每人一个
3	耗材	记录表格	A4	10	每人 2 张
		铅笔与小刀	套	5	每人一套
4	测评专家	每 5 名考生配备 1 名考评员。考评员要求具备 3 年及以上工程测量中级考评员资格			

(3) 考核时量：120 分钟

(4) 评分细则

评价内容		配分	考核内容及要求	评分细则
职业素养与操作规范（20 分）		20	证件佩带齐全，准备充分；仪器、工具的选择使用正确，遵守操作规程，方法得当；任务完成后要清理现场，器具归位；具备良好的职业素养和心理素质，具有良好的工作态度、习惯和安全意识。尊重考评员和现场工作人员，文明参考	每违反一条酌情扣 1-4 分，扣完为止
操作过程与结果（80 分）	工作方案	10	准备充分，仪器选用合理；测站点与目标点的选取与处理	每违反一条酌情扣 1-3 分，扣完为止
	仪器安置	20	安置三脚架，开箱取仪器，仪器连接，仪器整平，迁站，拆卸仪器，仪器装箱，收三脚架	操作不熟练，每违反一条酌情扣 1-4 分，扣完为止
	观测与记录	30	立尺；照准水准尺；精确整平；读数；记录	操作不熟练，每违反一条酌情扣 1-4 分，扣完为止
	成果与计算	20	测站校核，高差较差符合要求；高差计算正确；报告书全面正确到位，问答简洁	每违反一条酌情扣 1-5 分，扣完为止

7. 试题编号：J3-7，工程测量与施工放样

(1) 任务描述

在考核指定场地内，严格按照规定时间和操作规程作业，采用水准仪观测 4 个测站 A、B、C、D（间距 20m 左右）组成的一个四边近等长的闭合线路，并进行高差闭合差的计算（高差闭合差 $\leq \pm 20\text{mm}$ ），并计算出各点的高程（注：选 2 人协助立水准尺，仅负责立尺）。假设起始点高程为 200m。要求做好测量前的准备工作，具备良好的职业素养和心理素质，具有良好的工作态度、习惯；遵守操作规程，方法得当，操作熟练到位，记录与计算无误；任务完成后要清理现场，器具归位。

(2) 实施条件

序号	类别	名称	规格	数量	备注
1	场地	校内室外视野开阔	m ²	200	多人使用
2	工具	普通水准仪（已校验过）	台	5	每人一台
		三脚架	个	5	每人一个
		水准尺	根	10	每人2根
		记录板	块	5	每人一块
		计算器（带角度计算）	个	5	每人一个
		30m皮尺	个	5	每人一个
3	耗材	记录表格	A4	10	每人2张
		铅笔与小刀	套	5	每人一套
4	测评专家	每5名考生配备1名考评员。考评员要求具备3年及以上工程测量中级考评员资格			

(3) 核时量：120分钟

(4) 评分细则

评价内容		配分	考核内容及要求	评分细则
职业素养与作 (20分)		20	证件佩带齐全，准备充分；仪器、工具的选择使用正确，遵守操作规程，方法得当；任务完成后要清理现场，器具归位；具备良好的职业素养和心理素质，具有良好的工作态度、习惯和安全意识；尊重考评员和现场工作人员，文明参考	每违反一条酌情扣1-4分，扣完为止
作程与 结果(80 分)	测量方案	10	准备充分，仪器选用合理；测站点与目标点的选取与处理	每违反一条酌情扣1-3分，扣完为止
	仪器安置	20	安置三脚架，开箱取仪器，仪器连接，仪器整平，迁站，拆卸仪器，仪器装箱，收三脚架	操作不熟练，每违反一条酌情扣1-4分，扣完为止
	观测与记录	30	立尺，照准水准尺，精确整平，读数，记录	操作不熟练，每违反一条酌情扣1-5分，扣完为止
	成果与计算	20	测站校核，高差较差符合要求；高差、高程计算正确；报告书全面正确到位，问答简洁	每违反一条酌情扣1-5分，扣完为止

8. 试题编号：J3-8，工程测量与施工放样

(1) 任务描述

在考核指定场地内，严格按照规定时间和操作规程作业，采用水准仪观测M、N（间距20m左右）两点高差，（注：选2人协助立水准尺），计算出N点高程；假设起始点M高程为200m。要求做好测量前的准备工作，具备良好的职业素养和心理素质，具有良好的工作态度、习惯；遵守操作规程，方法得当，操作熟练到位，记录与计算无误；任务完成后要清理现场，仪器归位。

(2) 实施条件

序号	类别	名称	规格	数量	备注
1	场地	校内室外视野开阔	m ²	100	多人使用
2	工具	普通水准仪（已校验过）	台	5	每人一台
		三脚架	个	5	每人一个
		水准尺	根	10	每人2根
		记录板	块	5	每人一块
		计算器	个	2	每人一个
		30m皮尺	个	5	每人一个
3	耗材	记录表格	A4	10	每人2张

		铅笔与小刀	套	5	每人一套
4	测评专家	每5名考生配备1名考评员。考评员要求具备3年及以上工程测量中级考评员资格			

(3) 考核时量：120分钟

(4) 评分细则

评价内容		配分	考核内容及要求	评分细则
职业素养与操作规范（20分）		20	证件佩带齐全，准备充分；仪器、工具的选择使用正确，遵守操作规程，方法得当；任务完成后要清理现场，器具归位；具备良好的职业素养和心理素质，具有良好的工作态度、习惯和安全意识。尊重考评员和现场工作人员，文明参考	每违反一条酌情扣1-4分，扣完为止
操作过程与结果（80分）	工作方案	10	准备充分，仪器选用合理；测站点与目标点的选取与处理	每违反一条酌情扣1-3分，扣完为止
	仪器安置	20	安置三脚架，开箱取仪器，仪器连接，仪器整平，迁站，拆卸仪器，仪器装箱，收三脚架	操作不熟练，每违反一条酌情扣1-4分，扣完为止
	观测与记录	30	立尺；照准水准尺；精确整平；读数；记录	操作不熟练，每违反一条酌情扣1-4分，扣完为止
	成果与计算	20	测站校核，高差较差符合要求；高差、高程计算正确；报告书全面正确到位，问答简洁	每违反一条酌情扣1-5分，扣完为止

9. 试题编号：J3-9，工程测量与施工放样

(1) 任务描述

在考核指定场地内，严格按照规定时间和操作规程作业，采用水准仪测设（放样）出待定点的高程（注：选2人协助立水准尺）。选择较平坦场地，A点打下木桩。点O、点A（两点相距约20m），假设起始点O桩顶高程为200.000m，点A的设计高程为200.200m。要求做好放样前的准备工作，具备良好的职业素养和心理素质，具有良好的工作态度、习惯；遵守操作规程，方法得当，操作熟练到位，记录与计算无误；任务完成后要清理现场，器具归位。

(2) 实施条件

序号	类别	名称	规格	数量	备注
1	场地	校内室外视野开阔宽、土质坚硬的地方	m ²	200	多人使用
2	工具	普通水准仪（已校验过）	台	5	每人一台
		三脚架	个	5	每人一个
		水准尺	根	10	每人2根
		记录板	块	5	每人一块
		计算器（带角度计算）	个	5	每人一个
		30m皮尺	个	5	每人一个
3	耗材	记录表格	A4	10	每人2张
		铅笔与小刀、木桩5根	套	5	每人一套
4	测评专家	每5名考生配备1名考评员。考评员要求具备3年及以上工程测量中级考评员资格			

(3) 核时量：120分钟

(4) 评分细则

评价内容	配分	考核内容及要求	评分细则
职业素养与作	20	证件佩带齐全，准备充分；仪器、工具的选择	每违反一条酌情扣1-4

(20分)		择使用正确,遵守操作规程,方法得当;任务完成后要清理现场,器具归位;具备良好的职业素养和心理素质,具有良好的工作态度、习惯和安全意识;尊重考评员和现场工作人员,文明参考	分,扣完为止	
作程与结果(80分)	测量方案	10	准备充分,仪器选用合理;测站点与目标点的选取与处理	每违反一条酌情扣1-3分,扣完为止
	仪器安置	20	安置三脚架,开箱取仪器,仪器连接,仪器整平,迁站,拆卸仪器,仪器装箱,收三脚架	操作不熟练,每违反一条酌情扣1-4分,扣完为止
	观测与记录	30	立尺,照准水准尺,精确整平,读数,记录,标记	操作不熟练,每违反一条酌情扣1-4分,扣完为止
	成果与计算	20	测站校核,高差较差符合要求;报告书全面正确到位,问答简洁	每违反一条酌情扣1-5分,扣完为止

10. 试题编号: J3-10, 工程测量与施工放样

(1) 任务描述

在考核指定场地内,严格按照规定时间和操作规程作业,用全站仪根据园林植物建植成行,在实地测设(放样)出某30m行道树株距为10m的2个栽植点位(注:选1人协助立棱镜),要求建植的树木点位在一条直线上。要求做好放样前的准备工作,具备良好的职业素养和心理素质,具有良好的工作态度、习惯;遵守操作规程,方法得当,操作熟练到位,记录与计算无误;任务完成后要清理现场,器具归位。

(2) 实施条件

序号	类别	名称	规格	数量	备注
1	场地	校内室外视野开阔地方	m ²	100	多人使用
2	工具	全站仪(已校验过)	台	5	每人一台
		三脚架	个	5	每人一个
		棱镜及支架	套	10	每人2套
		记录板	块	5	每人一块
		计算器(带角度计算)	个	5	每人一个
		锤子、30m钢卷尺	个	5	每人一套
3	耗材	记录表格	A4	10	每人2张
		铅笔、小刀、木桩	套	5	每人一套
4	测评专家	每5名考生配备1名考评员%考评员要求具备3年及以上工程测量中级考评员资格			

(3) 考核时量: 120分钟

(4) 评分细则

评价内容	配分	考核内容及要求	评分细则	
职业素养与作(20分)	20	证件佩带齐全,准备充分;仪器、工具的选择使用正确,遵守操作规程,方法得当;任务完成后要清理现场,器具归位;具备良好的职业素养和心理素质,具有良好的工作态度、习惯和安全意识;尊重考评员和现场工作人员,文明参考	每违反一条酌情扣1-4分,扣完为止	
作程与结果(80分)	测量方案	10	准备充分,仪器选用合理;精度要求及解说精炼、清楚;测站点与目标点的选取与处理	每违反一条酌情扣1-3分,扣完为止.
	全站仪与棱镜的安置	25	安置三脚架,开箱取仪器,仪器连接,粗略对中与粗略整平,精确整平与精确对中,拆卸仪器与装箱,收三脚架,棱镜安置	操作不熟练,每违反一条扣1-5分,扣完为止

	测量操作	25	设置测站，观测与标记，检核与记录	操作不熟练，每违反一条酌情扣 1-4 分，扣完为止
	成果与计算	20	放样点位正确，标记清晰。	每违反一条酌情扣 1-5 分，扣完为止

四、园林植物模块

1. 试题编号：H1-1，苗木生产与经营

(1) 任务描述

根据金盏菊种子特性正确选择合适的容器和合适的播种方法进行播种育苗。要求根据种子大小选择适合的容器；根据种子性质选择基质进行基质配制与消毒；在规定时间内完成种子播种操作全过程。做好技能抽查前准备工作，具备良好的心理素质；具有严谨认真的工作态度，操作规范，操作过程熟练；具有妥善保存种子等材料的工作意识；考试后进行现场清扫、工具归位，体现良好的工作习惯。

(2) 实施条件

序号	类别	名称	规格	数量	备注
1	仪器	喷雾器	1000ML	10 个	每人一个
		播种器	自备		可选用
		撒水壶	16L	4 个	可选用
2	器皿	穴盘	72 目	20 个	可选用
		穴盘	128 目	20 个	可选用
		穴盘	200 目	20 个	可选用
3	耗材	磷肥	国产	200KG	可选用
		金盏菊	进口种	2000 粒	每人 20 粒
		泥炭土	国产	500KG	可选用
		珍珠岩	国产	100KG	可选用
		河砂	细沙	500KG	可选用
4	测评专家	每 10 名考生配备一名考评员。考评员要求具备高级园艺师考评员证。			

(3) 考核时量：考试时间为 90 分钟

(4) 评价细则

评价内容	配分	考核内容及要求	评分细则
操作规范 (35 分)	15 分	播种容器选择合适，基质配比恰当，工具选择正确、基质配制操作方法正确，播种操作规范	基质、容器、工具选择不当、基质配制操作方法不正确，播种操作不规范。每项酌情扣 1-3 分
	20 分	选择正确的播种方法进行播种，盖土厚度和浇水适当，播后管理正确，操作过程熟练，场地整洁，整体效果好	操作方法、操作过程、场地整洁、整体效果不恰当。每项酌情扣 3-5 分
操作方案 (25 分)	20 分	在遵守操作规程的前提下，独立完成基质配制、装填基质、播后管理等容器育苗任务	没根据种子特性确定播种方案扣 5-8 分；基质 PH 值和消毒方法不恰当扣 5-12 分
	5 分	操作充分体现“生态环保、低碳节能”标准化育苗理念。	播种操作不规范、播后环境选择不当每项酌情扣 3-5 分
操作技能 (40 分)	30 分	种子播前处理正确，基质 PH 值恰当，基质消毒剂使用正确，装填基质松紧恰当，播种方法合理	种子播前处理不正确、基质消毒剂使用、基质 PH 值调节、装填基质松紧度不合理、播种方法不合理每项酌情扣 0-6 分

	10分	温度调节、湿度调节、光的调节、病虫害防治正确	温度调节、湿度调节、光的调节、病虫害防治不正确每项酌情扣0-2分。
--	-----	------------------------	-----------------------------------

2. 试题编号：H1-2，苗木生产与经营

(1) 任务描述

某公司有块苗圃地及优良的月季母本树，计划采用扦插方法繁育月季。请根据给定的条件完成扦插育苗任务。要求在规定的考试时间内完成30株月季苗的扦插任务。要求扦插基质选配正确，插穗选择处理恰当，生根粉处理正确，扦插深度合适，浇水与遮荫方法正确。严格按照操作规范，要求体现良好的职业习惯，保持场地的清洁，使用工具归位。

(2) 实施条件

序号	类别	名称	规格	数量	备注
1	工具	枝剪		1把	1人使用
		洒水壶		1个	1人使用
		遮阳网	2米宽	1米长	1人使用
		裁纸刀		1把	1人使用
2	耗材	月季母本	冠幅1米	1株	多人用
		各种基质		1袋	多人用
		生根粉		1包	1人使用
3	测评专家	每5名考生配备1名考评员。考评员要求具备至少5年以上园林植物栽培经历。			

(3) 考核时量：考试时间为90分钟

(4) 评分细则

评价内容	配分	考核内容及要求	评分细则
插穗选择	20分	根据任务要求正确选取插穗	插穗应采用无病虫害、半木质化枝条，树冠外围的枝条较好，选取不正确扣5~20分。
插穗处理	20分	插穗处理方法正确及时	剪除顶部嫩叶，长度10厘米左右，太长太短扣10~20分。
生根粉使用	20分	能按说明书正确使用生根粉	生根粉按说明书处理，不正确扣10~20分。
苗床整理	20分	苗床整理平整、基质选配恰当	苗床整理不平整扣5-10分，基质选配不恰当扣10分。
浇水遮阴处理	20分	浇水恰当，进行了遮荫处理。	浇水不透扣5-10分，未进行遮荫处理扣5-10分。

3. 试题编号：H1-3，苗木生产与经营

(1) 任务描述

某公司有块苗圃地及优良的碧桃母本树，计划采用切接的方法繁育碧桃。请根据给定的条件完成嫁接育苗任务。要求在规定的考试时间内完成10株碧桃苗的嫁接任务。要求接穗选择恰当，砧木选择合理，嫁接操作正确。严格按照操作规范，要求体现良好的职业习惯，保持场地的清洁，使用工具归位。

(2) 实施条件

序号	类别	名称	规格	数量	备注
1	工具	枝剪		1把	1人使用

		嫁接刀		1 把	1 人使用
		嫁接薄膜	1 厘米宽、20 厘米长	40 条	1 人使用
		纱布		1 块	1 人使用
2	耗材	碧桃母本树	3 年以上成年树	1 株	多人用
		毛桃砧木苗	一年生	40 株	1 人用
3	测评专家	每 5 名考生配备 1 名考评员。考评员要求具备至少 5 年以上园林植物栽培经历。			

(3) 考核时量：考试时间为 90 分钟

(4) 评价细则

评价内容	配分	考核内容及要求	评分细则
接穗选取及处理	20 分	接穗选取恰当，处理正确。	接穗选取无病虫害、芽眼饱满枝条，剪除叶片。选取不当扣 5-20 分；接穗处理不正确扣 3-10 分。
砧木选择及处理	20 分	砧木大小选取恰当，处理正确。	砧木大小选取不当，扣 0-10 分；砧木部位处理不正确，扣 0-10 分。
嫁接操作	60 分	砧木与接穗的剖面对齐，包扎正确。	砧木剖面不光滑，长度不恰当扣 2-10 分；接穗剖面不光滑，长度不恰当，扣 0-10 分；砧木剖面接穗没对齐扣 5-10 分；包扎太紧或太松扣 3-10 分。

4. 试题编号：H1-4，苗木生产与经营

(1) 任务描述

某公司有块苗圃地及优良的玉簪母本，计划采用分株法繁育玉簪。请根据给定的条件完成分株育苗任务。要求在规定的考试时间内完成 20 株玉簪的分株任务。要求每株只能分 2-3 株，不宜过多，分开的根与枝的多少要相称得当，使整个植株保持平衡均匀，分开后加以修剪，并除去烂根，有条件的还宜在切口涂以木炭粉后，再行上盆定植。要求严格按照操作规范，要求体现良好的职业习惯，保持场地的清洁，使用工具归位。

(2) 实施条件

序号	类别	名称	规格	数量	备注
1	工具	枝剪		1 把	1 人使用
		洒水壶		1 个	1 人使用
		小刀		1 把	1 人使用
		剪刀		1 把	1 人使用
2	耗材	玉簪母本		20 株	1 人使用
		各种基质		1 袋	多人用
		木炭粉		1 包	1 人使用
		碎瓦片	各种大小	50 片	1 人使用
		塑料小花盆	上口径*底口径*高 =21cm×15cm×18cm	60 个	1 人使用
3	测评专家	每 5 名考生配备 1 名考评员。考评员要求具备至少 5 年以上园林植物栽培经历。			

(3) 考核时量：考试时间为 90 分钟

(4) 评分细则

评价内容	配分	考核内容及要求	评分细则
植株选择	20分	根据任务要求正确选取植株。	植株应选择饱满健壮无病虫害的较好，选取不正确扣10~20分。
植株分株	30分	每株只能分2-3株，不宜过多	分开的根与枝的多少要相称得当，使整个植株保持平衡，不正确扣10~30分。
分株后根系处理	30分	能正确修剪和处理原有的老根和烂根	枝剪修剪和木炭粉处理，不正确扣10~30分。
定植处理	20分	定植基质选择合适，浇水处理得当。	定植不当扣10分，未进行浇水处理扣10分。

5. 试题编号：H1-5，园林植物栽培与养护

(1) 任务描述

本次考核是完成单株苗木（乔木）的土球检查并修正—整形修剪—搬运—种植穴的挖掘—基肥搅拌与放置—栽植—绕草绳、支撑、围堰浇水等过程，本次考核的树种是胸径为4-5cm、高度为2.5m左右的带冠香樟（1株/人），每组2人，考核1人，另外1人为辅助。请在指定的施工场地根据要求和施工步骤完成单株苗木种植。

(2) 实施条件

序号	类别	名称	规格	单位	数量	备注
1	场地	校内外实习基地中能容纳3名考生进行施工操作、面积在的开阔场地。土方工程已完成，场地平整。	场地土质适宜园林植物生长	M ²	100	多人共享
2	材料	香樟（地苗）	胸径4-5cm	株	10	多人共享
		草绳	10米/捆	捆	5	多人共享
		竹干支撑	D=5cm, L=1.5m	根	15	多人共享
		双飞粉	10kg	包	1	多人共享
		腐叶土		kg	10	多人共享
		复合肥		kg	5	多人共享
3	工具	种植红土（壤土）		M ³	10	多人共享
		钢卷尺	5m	把	5	多人共享
		锄头、尖铲、枝剪	工用	把	各5	多人共享
		簸箕和扁担	工用	套	5	多人共享
		手推斗车	工用	台	3-5	多人共享
		浇水壶或皮管4条（30米/根）		个	5	多人共享
4	测评专家	工作服和手套、安全帽		套	10	多人共享
		每3名考生配备一名考评员，考评员要求具备至少5年以上园林植物栽培经历或具有中级以上的职称或国家职业资格考评员资格。				必备

注：若场地内土质（含种植坑内）不够理想，需要进行置换种植红土（壤土），换土土方为10立方。

(3) 考核时量：考试时间为90分钟

(4) 评分细则

评价内容	配分	考核内容及要求	评分细则
职业素养	10	清查给定的工具、材料是否齐全，做好工	没按规定的每项酌

评价内容	配分	考核内容及要求	评分细则	
与操作规范 (20分)		作前准备；穿戴工作服、安全帽及手套。	情扣1-3分。	
	10	按照正确的施工工艺流程施工；采取恰当的稳固措施；任务完成后做好现场卫生、施工工具进行及时整理与清洁。	没按规定的每项酌情扣1-3分。	
操作过程与结果 (80分)	施工准备	10	施工材料和工具准备正确；对苗木的枝干和根系进行疏枝和短截整形进行完整；搬运过程苗木土球完整和枝干不受损伤。	没按规定的每项酌情扣1-3分。
	施工放线	10	种植穴的放线挖掘；基肥的放置和搅拌处理规范。	没按规定的每项酌情扣1-3分。
	苗木栽植	25	栽植深度、最佳观赏面的朝向正确；保证应有直立度；回填土的夯实达到要求。	没按规定的每项酌情扣1-5分。
	工具使用	5	熟练和安全使用常用的施工工具。	不规范的扣1-3分。
	绕草绳	5	绕草绳完美，不得有绳头暴露、高度要达标。	没达到规定的扣1-3分。
	打支撑	5	要求打三脚支撑、支撑须稳固有着力点。	没达到规定的扣1-3分。
	围堰	5	树穴周围筑成高10-15cm的灌水土堰，堰筑实不漏水。	没达到规定的扣1-3分。
	浇定根水	5	浇水中不得溢流、苗木倾斜要扶正并加固。	没达到规定的扣1-3分。
清理现场	10	竣工后，修剪掉大量的枝叶进行清理、围堰浇水规范，现场卫生、施工工具进行及时整理与清洁。	没按规定的每项酌情扣1-3分。	

6. 试题编号：H1-6，园林植物栽培与养护

(1) 任务描述

本次考核中是完成群植苗木（灌木球）的土球检查并修正—整形修剪—搬运—种植穴的挖掘—基肥搅拌与放置—栽植—围堰浇水等过程。本次考核的树种是冠幅为50、60、70cm三种不同规格的红榿木球（3株/组），每组2人，考核1人，另1人为辅助。本次红榿木球未经修剪整形，请在指定的施工场地根据要求和施工步骤完成多株苗木的种植施工。

(2) 实施条件

序号	类别	名称	规格	单位	数量	备注
1	场地	校内外实习基地中能容纳3名考生进行施工操作、面积在的开阔场地。土方工程已完成，场地平整。	场地土质适宜园林植物生长	M ²	100	多人共享
2	材料	红榿木球	冠幅50cm	株	5	多人共享
		红榿木球	冠幅60cm	株	5	多人共享
		红榿木球	冠幅70cm	株	5	多人共享
		双飞粉	10kg	包	1	多人共享
		腐叶土		kg	10	多人共享
		复合肥		kg	5	多人共享
3	工具	植红土（壤土）		M ³	10	多人共享
		钢卷尺	5m	把	5	多人共享

		锄头、尖铲、平剪、枝剪	工用	把	各 5	多人共享
		簸箕和扁担	工用	套	5	多人共享
		手推斗车	工用	台	3-5	多人共享
		浇水壶或皮管 4 条 (30 米/根)		个	5	多人共享
		工作服和手套、安全帽		套	10	多人共享
4	测评专家	每 3 名考生配备一名考评员, 考评员要求具备至少 5 年以上园林植物栽培经历或具有中级以上的职称或国家职业资格考评员资格。				必备

注: 若场地内土质 (含种植坑内) 不够理想, 需要进行置换植红土 (壤土), 换土土方为 10 立方。

(3) 考核时量: 考试时间为 90 分钟

(4) 评分细则

评价内容		配分	考核内容及要求	评分细则
职业素养与操作规范 (20 分)		10	清查给定的工具、材料是否齐全, 做好工作前准备; 穿戴工作服、安全帽及手套。	没按规定的每项酌情扣 1-3 分。
		10	按照正确的施工工艺流程施工; 任务完成后做好现场卫生、施工工具进行及时整理与清洁。	没按规定的每项酌情扣 1-3 分。
操作过程与结果 (80 分)	施工准备	10	施工材料和工具准备正确; 搬运过程保证苗木土球完整和枝干不受损伤。	没按规定的每项酌情扣 1-3 分。
	施工放线	10	种植穴的放线; 挖掘和基肥的放置和搅拌处理规范。	没按规定的每项酌情扣 1-3 分。
	苗木栽植	20	栽植深度、最佳观赏面的朝向正确; 保证应有直立度; 回填土的夯实达到要求。	没按规定的每项酌情扣 1-5 分。
	工具使用	5	熟练和安全使用常用的施工工具。	不规范的扣 1-3 分。
	苗木修剪	5	根据规格要求对灌木球进行修剪整形, 注意其效果。	没达到规定的扣 1-3 分。
	群植效果	10	群植搭配灌木球的观赏角度和景观效果、必须是钝角三角形的搭配形式。	没达到规定的扣 1-3 分。
	围堰	5	树穴周围筑成高 10-15cm 的灌水土堰, 堰筑实不漏水。	没达到规定的扣 1-2 分。
	浇定根水	5	浇水中不得溢流、苗木倾斜要扶正并加固。	没达到规定的扣 1-2 分。
清理现场	10	竣工后, 修剪掉大量的枝叶进行清理、围堰浇水规范, 现场卫生、施工工具进行及时整理与清洁。	没按规定的每项酌情扣 1-3 分。	

7. 试题编号: H1-7, 园林植物栽培与养护

(1) 任务描述

本次考核是根据提供的修剪工具和养护要求, 在指定的施工场地内完成 30 平方米“图案式”绿篱或 10 米“长方体形”绿篱的修剪。做到能熟练使用绿篱修剪工具, 绿篱边缘棱角分明, 界限清楚, 过渡流畅, 无空秃, 图案清晰可辨。

(2) 实施条件

序号	类别	名称	数量	备注
1	材料	需要修剪的绿篱	每人 30 平方米或 每人一条长 10 米	2 种不同植物或一种 植物，多人用
2	用具	绿篱修剪机	2 台	多人用
		手推斗车（含扫把）	2 辆	多人用
		工作服和手套、安全帽	5 副	多人用
		平剪	3 把	多人用
3	耗材	汽油	10000ml	多人用
		机油	2000ml	多人用
4	测评专家	每 2 名考生配备一名考评员。考评员要求具备至少 5 年以上园林植物栽培经历或具有中级以上的职称或国家职业资格考评员资格。		

(3) 考核时量：考试时间为 90 分钟

(4) 评分细则

评价内容		配分	考核内容及要求	评分细则
职业素养与操作规范（20 分）		10	清查给定的工具、耗材是否齐全，做好工作前准备；穿戴工作服、安全帽及手套；能正确判断周围环境保证操作安全。	没按规定的每项酌情扣 1-3 分。
		10	注重操作过程中的自身安全，具有良好的工作态度和习惯；尊重考评员和现场工作人员	没按规定的每项酌情扣 1-3 分。
操作过程与结果（80 分）	安全使作	15	启动机具前，检查有无燃料，螺栓是否松动；碰到异常情况要求停机检查；将长头发盘起，不得穿拖鞋、高跟鞋操作机具。	没按规定的每项酌情扣 1-3 分。
	整体效果	25	外观规整，图案清楚，棱角分明，线条流畅、整齐一致，符合图案要求。	没按规定的每项酌情扣 1-5 分。
	过渡区	10	转换的边线连接处的细部修剪必须保证顺接修剪，且过渡合理。	转换的连接处边线过渡不合理扣 1-3 分
	修剪质量	20	侧面垂直、平面水平，无明显缺剪漏剪，无崩口，脚部整齐基本无漏剪、绿篱内生出的杂草及时予以连根清除	没按规定的每项酌情扣 1-5 分。
	清理现场	10	任务完成后做好现场卫生、施工工具进行及时整理、清洁、归位。	没按规定的每项酌情扣 1-3 分。

8. 试题编号：H1-8，园林植物栽培与养护

(1) 任务描述

本次考核是根据提供的盆栽植物，完成选盆-基质配制-脱盆-上盆等操作过程，要求花盆选择合适、基质选配正确，栽植深度合适，浇水与遮荫方法正确，请在指定的施工场地根据要求和步骤完成盆栽植物的的换盆任务。严格按照操作规范，体现良好的职业习惯，保持场地的清洁，使用工具归位。

(2) 实施条件

序号	类别	名称	规格	单位	数量	备注
1	材料	需换盆的盆栽植物	不同规格	盆	10	多人共享

		花盆	不同规格	个	20	多人共享
		珍珠岩	国产	kg	5	多人共享
		腐叶土（泥炭）	国产	kg	50	多人共享
		蛭石	国产	kg	5	多人共享
		园土	优质	kg	50	多人共享
		陶粒	国产	kg	5	多人共享
		复合肥		kg	5	多人共享
2	工具	花铲		把	3	多人共享
		枝剪		把	3	多人共享
		喷水壶		个	3	多人共享
		碎瓦片	各种大小	片	50	多人共享
3	测评专家	每3名考生配备一名考评员，考评员要求具备至少5年以上园林植物栽培经历或具有中级以上的职称或国家职业资格考评员资格。				必备

(3) 考核时量：考试时间为90分钟

(4) 评分细则

评价内容	配分	考核内容及要求	评分细则	
职业素养与操作规范 (20分)	10	清查给定的工具、材料是否齐全，做好工作前准备	没按规定的每项酌情扣1-3分。	
	10	按照正确的流程操作；任务完成后做好现场卫生、施工工具进行及时整理与清洁。	没按规定的每项酌情扣1-3分。	
操作过程与结果 (80分)	换盆准备	10	花盆选择大小合理，处理得当	没按规定的每项酌情扣1-3分。
	基质准备	20	基质选择正确、配比合适	没按规定的每项酌情扣1-3分。
	脱盆	20	脱盆方法正确，植物修剪合理	没按规定的每项酌情扣1-3分。
	栽植	20	栽植方法正确，根系舒展，深浅适宜；位置得当	没按规定的每项酌情扣1-5分。
养护	10	浇水恰当，换盆后摆放的位置合理	没按规定的每项酌情扣1-3分。	

9. 试题编号：H1-9，园林植物有害生物防治

(1) 任务描述

要求在规定的考试时间内，能识别出常见园林植物害虫和病害各5种，并描述主要症状、发生规律、防治方法。

(2) 实施条件

序号	类别	名称	规格	数量	备注
1	仪器	手持放大镜		1个	一人使用
2	标本或图片	绿刺蛾、斜纹夜蛾、大青叶蝉、星天牛、小地老虎	制作规范，5套	各2套	
		山茶炭疽病、非洲菊灰霉病、大叶黄杨疮痂病、月季黑斑病、紫薇白粉病	制作规范，5套	各2套	
3	用具	中性笔	黑色	1支	一人使用

		报告单	A4纸	2张	一人使用
4	测评专家	每10名考生配备1名考评员，考评员要求具备3年及以上园林企业从事园林植物病虫害防治工作经历			

(3) 考核时量：考试时间为 60 分钟

(4) 评分细则

评价内容		配分	考核内容及要求	评分细则
工作步骤		10	名称	每错1处，扣2分。
		15	主要症状	每错1处，扣2分。
		15	发生规律	每错1处，扣2分。
		20	防治方法	每错1处，扣2分。
完成效果	工作效果	10	在规定的时间内完成	在规定的时间内没完成，扣10分。
	报告单	10	报告单填写完整，文字表达准确	内容不完整，酌情扣5~10分。
职业素养与操作规范		10	遵守实验室操作规程和管理要求	不按实验室操作规程进行，酌情扣5~10分。
		10	具有植保员良好的职业素养	场地未清理、工具未归位，酌情扣5~10分。

10. 试题编号：H1-10，园林植物有害生物防治

(1) 任务描述

要求在规定的考试时间内，能识别出常见园林植物害虫和病害各 5 种，并描述主要症状、发生规律、防治方法。

(2) 实施条件

序号	类别	名称	规格	数量	备注
1	仪器	手持放大镜		1个	一人使用
2	标本或图片	大袋蛾、大叶黄杨尺蠖、杜鹃网蝽、星天牛、蛴螬	制作规范，5套	各2套	
		桂花叶枯病、梨锈病、君子兰炭疽病、月季黑斑病、紫薇白粉病	制作规范，5套	各2套	
3	用具	中性笔	黑色	1支	一人使用
		报告单	A4纸	2张	一人使用
4	测评专家	每10名考生配备1名考评员，考评员要求具备3年及以上园林企业从事园林植物病虫害防治工作经历			

(3) 考核时量：考试时间为 60 分钟

(4) 评分细则

评价内容		配分	考核内容及要求	评分细则
工作步骤		10	名称	每错1处，扣2分。
		15	主要症状	每错1处，扣2分。
		15	发生规律	每错1处，扣2分。
		20	防治方法	每错1处，扣2分。
完成效果	工作效果	10	在规定的时间内完成	在规定的时间内没完成，扣10分。
	报告单	10	报告单填写完整，文字表达准确	内容不完整，酌情扣5~10分。
职业素养与		10	遵守实验室操作规程	不按实验室操作规程进行，酌情扣5~10

操作规范		和管理要求	分。
	10	具有植保员良好的职业素养	场地未清理、工具未归位，酌情扣5~10分。

11. 试题编号：H1-11，园林植物有害生物防治

(1) 任务描述

要求在规定的考试时间内，能识别出常见园林植物害虫和病害各5种，并描述主要症状、发生规律、防治方法。

(2) 实施条件

序号	类别	名称	规格	数量	备注
1	仪器	手持放大镜		1个	一人使用
2	标本或图片	柑橘黄凤蝶、银纹夜蛾、桃蚜、桑天牛、蝼蛄	制作规范，5套	各2套	
		石楠炭疽病、橡皮树灰霉病、红继木病毒病、非洲菊煤污病、紫薇白粉病	制作规范，5套	各2套	
3	用具	中性笔	黑色	1支	一人使用
		报告单	A4纸	2张	一人使用
4	测评专家	每10名考生配备1名考评员，考评员要求具备3年及以上园林企业从事园林植物病虫害防治工作经历			

(3) 考核时量：考试时间为60分钟

(4) 评分细则

评价内容		配分	考核内容及要求	评分细则
工作步骤		10	名称	每错1处，扣2分。
		15	主要症状	每错1处，扣2分。
		15	发生规律	每错1处，扣2分。
		20	防治方法	每错1处，扣2分。
完成效果	工作效果	10	在规定的时间内完成	在规定的时间内没完成，扣10分。
	报告单	10	报告单填写完整，文字表达准确	内容不完整，酌情扣5~10分。
职业素养与操作规范		10	遵守实验室操作规程和管理要求	不按实验室操作规程进行，酌情扣5~10分。
		10	具有植保员良好的职业素养	场地未清理、工具未归位，酌情扣5~10分。

12. 试题编号：H1-12，园林植物有害生物防治

(1) 任务描述

要求在规定的考试时间内，能识别出常见园林植物害虫和病害各5种，并描述主要症状、发生规律、防治方法。

(2) 实施条件

序号	类别	名称	规格	数量	备注
1	仪器	手持放大镜		1个	一人使用
2	标本或图片	叶蜂、大叶黄杨尺蛾、大青叶蝉、白粉虱、蝼蛄	制作规范，5套	各2套	
		梨锈病、非洲菊灰霉病、桂花叶枯病、红继木病毒病、紫薇	制作规范，5套	各2套	

		白粉病			
3	用具	中性笔	黑色	1支	一人使用
		报告单	A4纸	2张	一人使用
4	测评专家	每10名考生配备1名考评员，考评员要求具备3年及以上园林企业从事园林植物病虫害防治工作经历			

(3) 考核时量：考试时间为 60 分钟

(4) 评分细则

评价内容		配分	考核内容及要求	评分细则
工作步骤		10	名称	每错1处，扣2分。
		15	主要症状	每错1处，扣2分。
		15	发生规律	每错1处，扣2分。
		20	防治方法	每错1处，扣2分。
完成效果	工作效果	10	在规定的时间内完成	在规定的时间内没完成，扣10分。
	报告单	10	报告单填写完整，文字表达准确	内容不完整，酌情扣5~10分。
职业素养与操作规范		10	遵守实验室操作规程和管理要求	不按实验室操作规程进行，酌情扣5~10分。
		10	具有植保员良好的职业素养	场地未清理、工具未归位，酌情扣5~10分。

五、园林设计模块

1. 试题编号：H2-1，中小型园林绿地快题设计

(1) 任务描述

现给定湖南地区某街头的一块绿地（见图 H2-1）。该绿地位于街道旁，地形平坦，周边为商业用房，绿地尺寸如图所示，要求，生完成该绿地的景观设计，要求遵循的原则是：经济、适用、美观和生态环保，同时要有主体场景目标以组织区域景观。

设计要求（手工绘图）：

1. 平面图一张，标出植物配置一览表（比例自定）；
2. 局部效果图或鸟瞰一张；
3. 设计说明（不超过 300 字）。



图 H2-1

(2) 实施条件

序号	类别	名称	规格	数量	备注
1	场地	实训室	容纳 30 名考生同时进行操作	1 间	30 人共享
2	资料	图纸资料	某街头绿地现状平面图 (A3)	30 套	多人使用
3	材料	绘图纸	A3	90 张	多人使用
		草稿纸	A4	60 张	多人使用
		彩色铅笔	36 色	30 份	多人使用
4	工具	绘图板	A2	30 块	多人使用
		丁字尺	90cm	30 条	多人使用
		塑料三角板	45cm	30 套	多人使用
		塑料量角器		30 个	多人使用
		三菱比例尺	型号：KMB032074，尺寸：300mm	30 个	多人使用
		计算器	佳能 BP1400—DL/230mmX302mmX85mm	30 个	多人使用
5	测评专家	每 10 名考生配备 1 名考评员。考评员要求具备 1 年以上园林景观企业从事园林景观设计经历、具有中级以上的职称或国家职业资格考评员资格			必备

(3) 考核时量：180 分钟

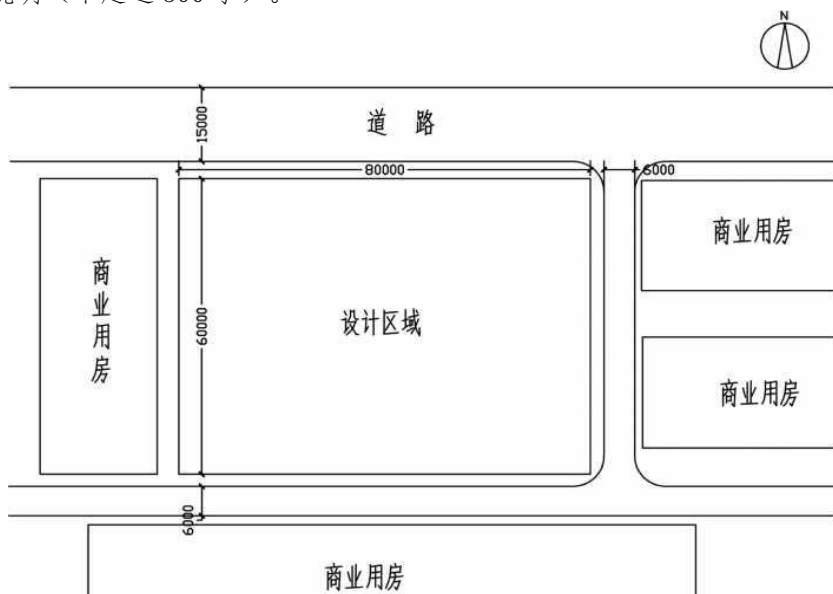
(4) 评分细则

评价内容	配分	考核内容及要求	评分细则
职业素养与操作规范 (20 分)	10	清查给定的资料是否齐全，需要携带的工具是否带齐，做好工作前准备；文字、图表作	没按规定的，每错一项扣 1-2 分

			业应字迹工整、填写规范		
		10	严格遵守考场纪律；任务完成后，整齐摆放图纸、工具、凳子，整理工作台面等，不损坏考试工具及设施	没按规定的，每错一项扣 1-2 分	
操作过程 与结果 (或完成 效果) (80 分)	总平面图	制图规范	10	要有指北针和比例尺，尺寸标注准确、线条流畅，构图合理，清洁美观，图例、文字标注，图幅符合制图规范	每错一项扣 1-2 分
		景观设计	30	设计方案能充分应用地形、水、植物、园林建筑等景观要素，布局合理，交通清晰流畅，构思新颖，营造一个功能合理，景观优美的绿地空间	每错一项扣 1-2 分
		植物配置	10	合理选择树种，体现一定的种植特色	每错一项扣 1-2 分
	局部效果图或鸟瞰	整体效果	5	效果图节点具有代表性，与总平面图设计内容一致	每错一项扣 1-2 分
		图纸效果	10	透视表现、比例尺度正确，色彩、艺术性、视觉效果好	每错一项扣 1-2 分
	设计说明	文本说明	10	说明书语言流畅，言简意赅，能准确地对图纸补充说明，体现设计意图	每错一项扣 1-2 分
	图纸效果	整体排版	5	图面整洁，字迹清晰，表达准确，图纸布局合理，图纸表现效果好	每错一项扣 1-2 分

2. 试题编号：H2-2，中小型园林绿地快题设计

(1) 任务描述

现给定湖南地区某居住区绿地（见图 H2-2）。面积约为 2000 平方米，其中有一颗古银杏，绿地由居住区内部主干道环绕，周边是住宅。要求考生完成该绿地的景观设计，要求遵循的原则是：经济、适用、美观和生态环保，同时要有主体场景目标以组织区域景观。

设计要求（手工绘图）：

- ①总平面图一张，标出植物配置一览表（比例自定）；
- ②局部效果图或鸟瞰一张；
- ③设计说明（不超过 300 字）。



图 H2-2

(2) 实施条件

序号	类别	名称	规格	数量	备注
1	场地	实训室	容纳 30 名考生同时进行操作	1 间	30 人共享
2	资料	图纸资料	某街头绿地现状平面图 (A3)	30 套	多人使用
3	材料	绘图纸	A3	90 张	多人使用
		草稿纸	A4	60 张	多人使用
		彩色铅笔	36 色	30 份	多人使用
4	工具	绘图板	A2	30 块	多人使用
		丁字尺	90cm	30 条	多人使用
		塑料三角板	45cm	30 套	多人使用
		塑料量角器		30 个	多人使用
		三菱比例尺	型号: KMB032074, 尺寸: 300mm	30 个	多人使用
		计算器	佳能 BP1400—DL/230mmX302mmX85mm	30 个	多人使用
5	测评专家	每 10 名考生配备 1 名考评员。考评员要求具备 1 年以上园林景观企业从事园林景观设计经历、具有中级以上的职称或国家职业资格考评员资格			必备

(3) 考核时量: 180 分钟

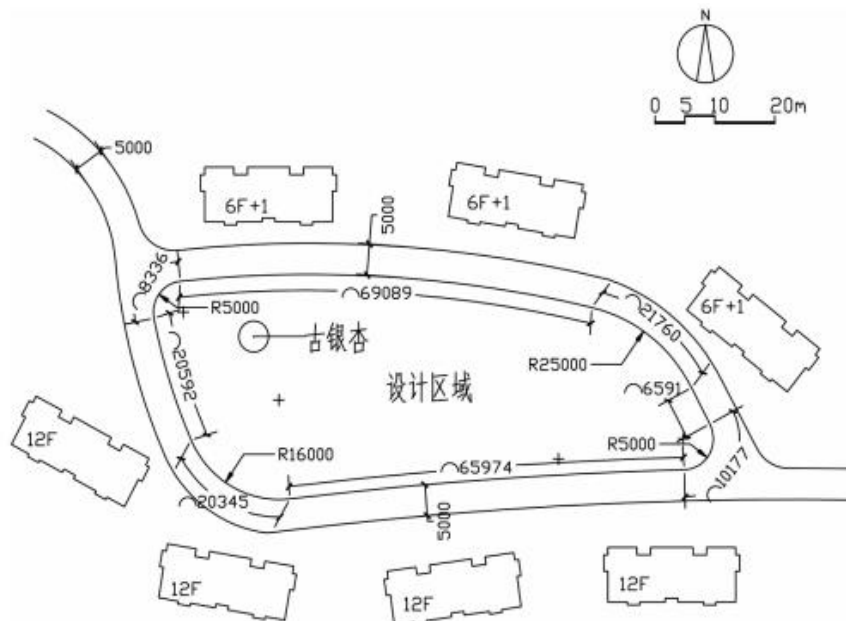
(4) 评分细则

评价内容		配分	考核内容及要求	评分细则	
职业素养与操作规范 (20 分)		10	清查给定的资料是否齐全,需要携带的工具是否带齐,做好工作前准备;文字、图表作业应字迹工整、填写规范	没按规定的,每错一项扣 1-2 分	
		10	严格遵守考场纪律;任务完成后,整齐摆放图纸、工具、凳子,整理工作台面等,不损坏考试工具及设施	没按规定的,每错一项扣 1-2 分	
操作过程 与结果 (或完成 效果) (80 分)	总平面图	制图规范	10	要有指北针和比例尺,尺寸标注准确、线条流畅,构图合理,清洁美观,图例、文字标注,图幅符合制图规范	每错一项扣 1-2 分
		景观设计	30	设计方案能充分应用地形、水、植物、园林建筑等景观要素,布局合理,交通清晰流畅,构思新颖,营造一个功能合理,景观优美的绿地空间	每错一项扣 1-2 分
		植物配置	10	合理选择树种,体现一定的种植特色	每错一项扣 1-2 分
	局部效果 图或 鸟瞰	整体效果	5	效果图节点具有代表性,与总平面图设计内容一致	每错一项扣 1-2 分
	图或 鸟瞰	图纸效果	10	透视表现、比例尺度正确,色彩、艺术性、视觉效果好	每错一项扣 1-2 分
	设计说明	文本说明	10	说明书语言流畅,言简意赅,能准确地对图纸补充说明,体现设计意图	每错一项扣 1-2 分
	图纸效果	整体排版	5	图面整洁,字迹清晰,表达准确,图纸布局合理,图纸表现效果好	每错一项扣 1-2 分

3. 试题编号：H2-3，中小型园林绿地快题设计

(1) 任务描述

现给定长沙地区某别墅花园平面图（见图 H2-3）。要求考生完成该别墅庭院的景观设计。



图 H2-3

设计要求（手工绘图）：

- ①平面图一张，标出植物配置一览表（比例自定）；
- ②局部效果图或鸟瞰一张；
- ③设计说明（不超过 300 字）。

(2) 实施条件

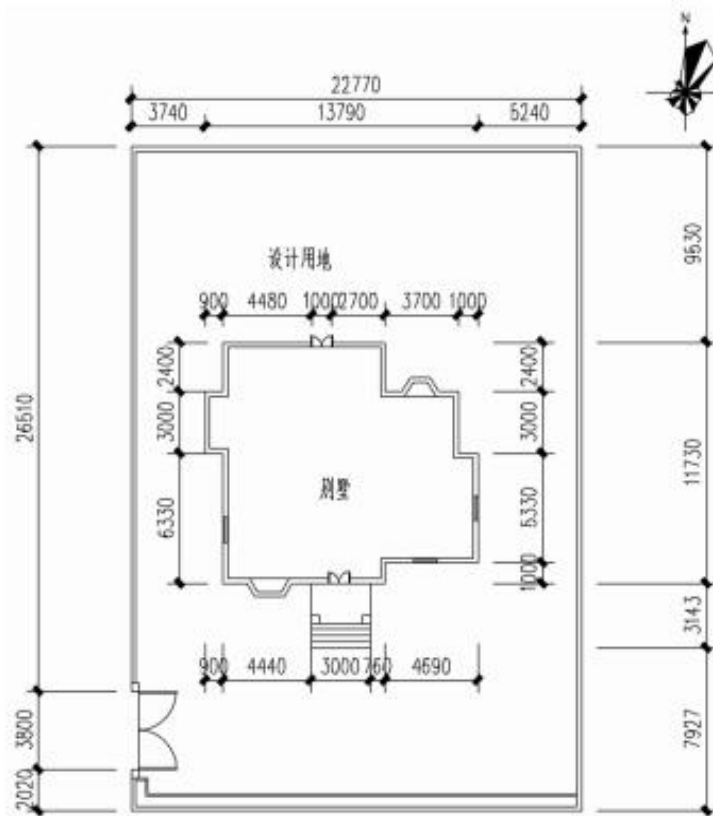
序号	类别	名称	规格	数量	备注
1	场地	实训室	容纳 30 名考生同时进行操作	1 间	30 人共享
2	资料	图纸资料	某街头绿地现状平面图 (A3)	30 套	多人使用
3	材料	绘图纸	A3	90 张	多人使用
		草稿纸	A4	60 张	多人使用
		彩色铅笔	36 色	30 份	多人使用
4	工具	绘图板	A2	30 块	多人使用
		丁字尺	90cm	30 条	多人使用
		塑料三角板	45cm	30 套	多人使用
		塑料量角器		30 个	多人使用
		三菱比例尺	型号：KMB032074，尺寸：300mm	30 个	多人使用
		计算器	佳能 BP1400—DL/230mmX302mmX85mm	30 个	多人使用
5	测评专家	每 10 名考生配备 1 名考评员。考评员要求具备 1 年以上园林景观企业从事园林景观设计经历、具有中级以上的职称或国家职业资格考评员资格			必备

(3) 考核时量：180 分钟

(4) 评分细则

评价内容		配分	考核内容及要求	评分细则	
职业素养与操作规范 (20分)		10	清查给定的资料是否齐全,需要携带的工具是否带齐,做好工作前准备;文字、图表作业应字迹工整、填写规范	没按规定的,每错一项扣1-2分	
		10	严格遵守考场纪律;任务完成后,整齐摆放图纸、工具、凳子,整理工作台面等,不损坏考试工具及设施	没按规定的,每错一项扣1-2分	
操作过程 与结果 (或完成 效果) (80分)	总平面图	制图规范	10	要有指北针和比例尺,尺寸标注准确、线条流畅,构图合理,清洁美观,图例、文字标注,图幅符合制图规范	每错一项扣1-2分
		景观设计	30	设计方案能充分应用地形、水、植物、园林建筑等景观要素,布局合理,交通清晰流畅,构思新颖,营造一个功能合理,景观优美的绿地空间	每错一项扣1-2分
		植物配置	10	合理选择树种,体现一定的种植特色	每错一项扣1-2分
	局部效果 图或 鸟瞰	整体效果	5	效果图节点具有代表性,与总平面图设计内容一致	每错一项扣1-2分
		图纸效果	10	透视表现、比例尺度正确,色彩、艺术性、视觉效果好	每错一项扣1-2分
	设计说明	文本说明	10	说明书语言流畅,言简意赅,能准确地对图纸补充说明,体现设计意图	每错一项扣1-2分
	图纸效果	整体排版	5	图面整洁,字迹清晰,表达准确,图纸布局合理,图纸表现效果好	每错一项扣1-2分

4. 试题编号: H2-4, 中小型园林绿地快题设计

(1) 任务描述

现给定长沙地区某别墅花园平面图(见图H2-4)。要求考生完成该别墅庭院的景观设计,要求庭院内有水景。

设计要求(手工绘图):

- ①总平面图一张,标出植物配置一览表(比例自定);
- ②局部效果图或鸟瞰一张;
- ③设计说明(不超过300字)。



图 H2-4

(2) 实施条件

序号	类别	名称	规格	数量	备注
1	场地	实训室	容纳 30 名考生同时进行操作	1 间	30 人共享
2	资料	图纸资料	某街头绿地现状平面图 (A3)	30 套	多人使用
3	材料	绘图纸	A3	90 张	多人使用
		草稿纸	A4	60 张	多人使用
		彩色铅笔	36 色	30 份	多人使用
4	工具	绘图板	A2	30 块	多人使用
		丁字尺	90cm	30 条	多人使用
		塑料三角板	45cm	30 套	多人使用
		塑料量角器		30 个	多人使用
		三菱比例尺	型号: KMB032074, 尺寸: 300mm	30 个	多人使用
5	测评专家	计算器	佳能 BP1400—DL/230mmX302mmX85mm	30 个	多人使用
		每 10 名考生配备 1 名考评员。考评员要求具备 1 年以上园林景观设计企业从事园林景观设计经历、具有中级以上的职称或国家职业资格考评员资格			

(3) 考核时量: 180 分钟

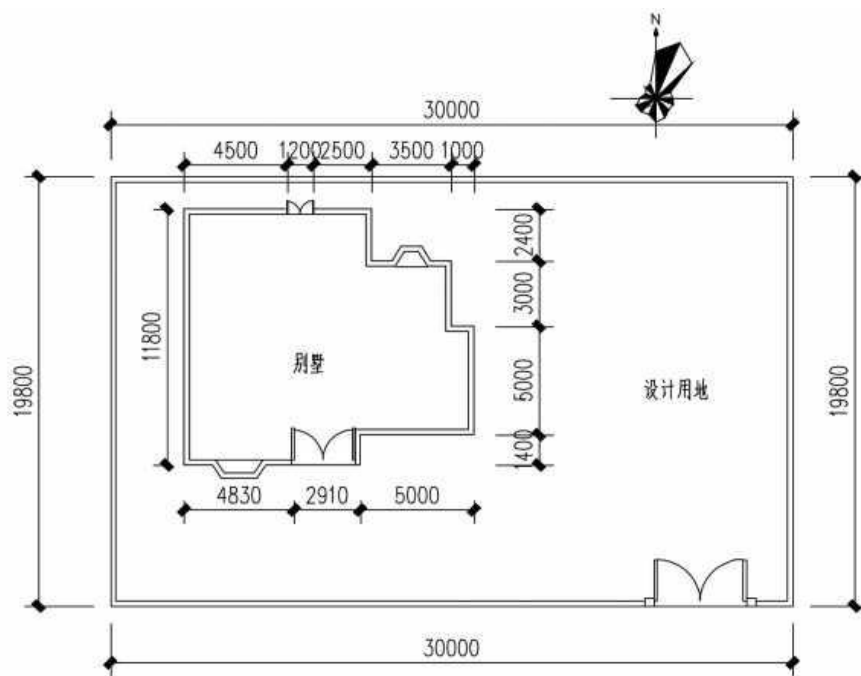
(4) 评分细则

评价内容		配分	考核内容及要求	评分细则
职业素养与操作规范 (20 分)		10	清查给定的资料是否齐全, 需要携带的工具是否带齐, 做好工作前准备; 文字、图表作业应字迹工整、填写规范	没按规定的, 每错一项扣 1-2 分
		10	严格遵守考场纪律; 任务完成后, 整齐摆放图纸、工具、凳子, 整理工作台面等, 不损坏考试工具及设施	没按规定的, 每错一项扣 1-2 分
操作过程 与结果 (或完成)	总平面图 制图规范	10	要有指北针和比例尺, 尺寸标注准确、线条流畅, 构图合理, 清洁美观, 图例、文字标注, 图幅符合制图规范	每错一项扣 1-2 分

效果) (80分)	景观设计	30	设计方案能充分应用地形、水、植物、园林建筑等景观要素,布局合理,交通清晰流畅,构思新颖,营造一个功能合理,景观优美的绿地空间	每错一项扣1-2分	
		植物配置	10	合理选择树种,体现一定的种植特色	每错一项扣1-2分
	局部效果图或鸟瞰	整体效果	5	效果图节点具有代表性,与总平面图设计内容一致	每错一项扣1-2分
		图纸效果	10	透视表现、比例尺度正确,色彩、艺术性、视觉效果好	每错一项扣1-2分
	设计说明	文本说明	10	说明书语言流畅,言简意赅,能准确地对图纸补充说明,体现设计意图	每错一项扣1-2分
	图纸效果	整体排版	5	图面整洁,字迹清晰,表达准确,图纸布局合理,图纸表现效果好	每错一项扣1-2分

5. 试题编号: H2-5, 中小型园林绿地快题设计

(1) 任务描述

现给定湖南地区某单位办公楼间绿地(见图H2-5)。该绿地地形平坦,两侧建筑为六层的办公楼,设计范围为阴影区域,要求考生完成该绿地的景观设计,要求遵循的原则是:经济、适用、美观和生态环保,同时要有主体场景目标以组织区域景观。

设计要求(手工绘图):

- ①总平面图一张,标出植物配置一览表(比例自定);
- ②局部效果图或鸟瞰一张;
- ③设计说明(不超过300字)。



图 H2-5

(2) 实施条件

序号	类别	名称	规格	数量	备注
1	场地	实训室	容纳 30 名考生同时进行操作	1 间	30 人共享
2	资料	图纸资料	某街头绿地现状平面图 (A3)	30 套	多人使用
3	材料	绘图纸	A3	90 张	多人使用
		草稿纸	A4	60 张	多人使用

		彩色铅笔	36色	30份	多人使用
4	工具	绘图板	A2	30块	多人使用
		丁字尺	90cm	30条	多人使用
		塑料三角板	45cm	30套	多人使用
		塑料量角器		30个	多人使用
		三菱比例尺	型号: KMB032074, 尺寸: 300mm	30个	多人使用
		计算器	佳能 BP1400—DL/230mmX302mmX85mm	30个	多人使用
5	测评专家	每10名考生配备1名考评员。考评员要求具备1年以上园林景观企业从事园林景观设计经历、具有中级以上的职称或国家职业资格考评员资格			必备

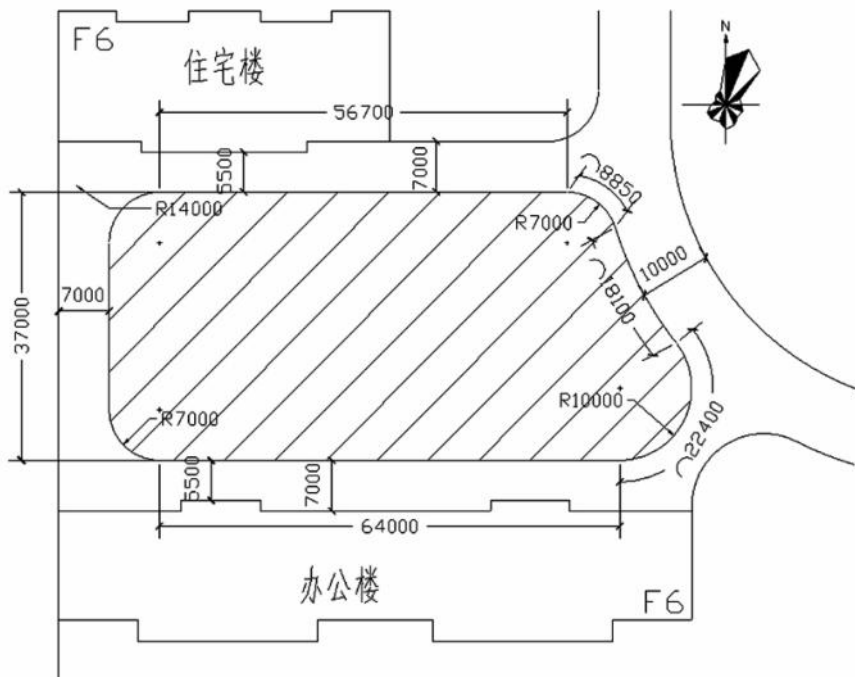
(3) 考核时量: 180分钟

(4) 评分细则

评价内容		配分	考核内容及要求	评分细则	
职业素养与操作规范 (20分)		10	清查给定的资料是否齐全,需要携带的工具是否带齐,做好工作前准备;文字、图表作业应字迹工整、填写规范	没按规定的,每错一项扣1-2分	
		10	严格遵守考场纪律;任务完成后,整齐摆放图纸、工具、凳子,整理工作台面等,不损坏考试工具及设施	没按规定的,每错一项扣1-2分	
操作过程 与结果 (或完成 效果) (80分)	总平面图	制图规范	10	要有指北针和比例尺,尺寸标注准确、线条流畅,构图合理,清洁美观,图例、文字标注,图幅符合制图规范	每错一项扣1-2分
		景观设计	30	设计方案能充分应用地形、水、植物、园林建筑等景观要素,布局合理,交通清晰流畅,构思新颖,营造一个功能合理,景观优美的绿地空间	每错一项扣1-2分
		植物配置	10	合理选择树种,体现一定的种植特色	每错一项扣1-2分
	局部效果 图或 鸟瞰	整体效果	5	效果图节点具有代表性,与总平面图设计内容一致	每错一项扣1-2分
		图纸效果	10	透视表现、比例尺度正确,色彩、艺术性、视觉效果好	每错一项扣1-2分
		设计说明	10	说明书语言流畅,言简意赅,能准确地对图纸补充说明,体现设计意图	每错一项扣1-2分
		图纸效果	5	图面整洁,字迹清晰,表达准确,图纸布局合理,图纸表现效果好	每错一项扣1-2分

6. 试题编号: H2-6, 植物造景

(1) 任务描述

现给定湖南某地区待建的某公园中的一块绿地(见图H2-6)。要求考生在其中绿地区域(85m×32m)设计疏林草地以及林缘花境、多层植物群落来体现园林植物的自然美。

设计要求:

- ①用电脑制图软件 AutoCAD 绘制疏林草地植物景观设计平面图(比例自定);
- ②植物配置表;
- ③设计说明书(不超过200字)。



图 H2-6

(2) 实施条件

序号	类别	名称	规格	数量	备注
1	场地	计算机	容纳 30 名考生同时进行操作	30 台	30 人共享
2	资料	图纸资料	某公园绿地现状平面图 (A3) 及电子稿 (预先存储于电脑中)	30 套	1 人使用
3	材料与设备	植物图例库	200 种以上 (每台电脑存 1 套)	30 套	1 人使用
		草稿纸	A4、A3	各 5 张	1 人使用
		绘图软件	AutoCAD (预先安装)	30 套	1 人使用
		办公软件	Word 等 (预先安装)	30 套	1 人使用
		多媒体设备	考生图纸放大后集中考评	1 台	30 人共享
4	测评专家	每 10 名考生配备 1 名考评员%考评员要求具备 1 年以上园林企业从事园林工程施工与管理经历、具有中级以上的职称或国家职业资格考评员资格。			必备

(3) 考核时量: 180 分钟

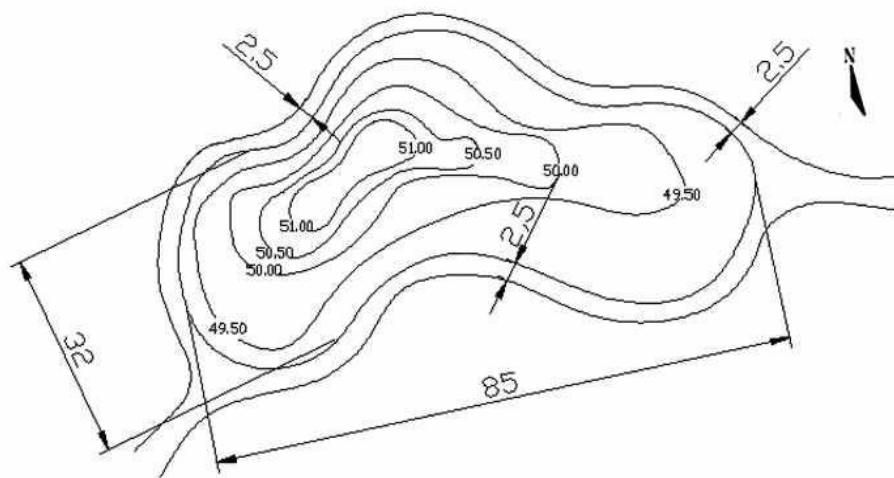
(4) 评分细则

评价内容	配分	考核内容及要求	评分细则	
职业素养与操作规范 (20 分)	10	清查给定的资料是否齐全, 做好工作前准备, 计算机使用规范; 设计图纸电子档按指定路径保存完好	没按规定的, 每错一项扣 1-2 分	
	10	严格遵守考场纪律, 不损坏考试工具及设施	没按规定的, 每错一项扣 1-2 分	
操作过程与结果 (80 分)	整体风格	10	总体植物景观规划风格明显, 符合建筑物内庭绿地性质、功能要求, 布局合理, 自成系统	每错一项扣 1-2 分
	植物选择	20	植物选择正确, 能因地制宜地运用种植类型, 按照植物生态要求适地适树	每错一项扣 1-2 分
	植物配置	20	能因地制宜地运用多种种植形式, 植物配置手法丰富, 能与道路、建筑结合	每错一项扣 1-2 分
	绘图效果	10	图层合理, 图中有指北针和比例尺, 标注准确、线条流畅, 构图合理, 图幅符合制图规范	每错一项扣 1-2 分
	表格绘制	10	要求有中文名称、图例、规格 (胸径/冠幅/高度)、数量、备注 (草本地被植物要求要写明种植密度)	每错一项扣 1-2 分
	文本说明	10	说明书语言流畅, 言简意赅, 能准确地对图纸补充说明, 体现设计意图	每错一项扣 1-2 分

7. 试题编号：H2-7，植物造景

(1) 任务描述

现给定湖南某高校一教学楼内庭现状图（见下图 H2-7），该内庭绿地已完成场地平整，教学楼内 1 楼有 2m 宽的环形通道，内庭绿地中间有 1 条 4m 宽的通道，教学楼高 20m。绿地尺寸所图所示（单位 m）。要求考生完成该内庭绿地的植物景观设计。

设计要求：

①用电脑制图软件 AutoCAD 绘制植物景观设计平面图（比例自定）；

②植物配置表；

③设计说明书（不超过 200 字）



图 H2-7

(2) 实施条件

序号	类别	名称	规格	数量	备注
1	场地	计算机	容纳 30 名考生同时进行操作	30 台	30 人共享
2	资料	图纸资料	某高校教学楼内庭平面图 (A3) 及电子稿 (预先存储于电脑中)	30 套	1 人使用
3	材料与设备	植物图例库	200 种以上 (每台电脑存 1 套)	30 套	1 人使用
		草稿纸	A4、A3	各 5 张	1 人使用
		绘图软件	AutoCAD (预先安装)	30 套	1 人使用
		办公软件	Word 等 (预先安装)	30 套	1 人使用
		多媒体设备	考生图纸放大后集中考评	1 台	30 人共享
4	测评专家	每 10 名考生配备 1 名考评员。考评员要求具备 1 年以上园林企业从事园林工程施工与管理经历、具有中级以上的职称或国家职业资格考评员资格。			必备

(3) 考核时量：180 分钟

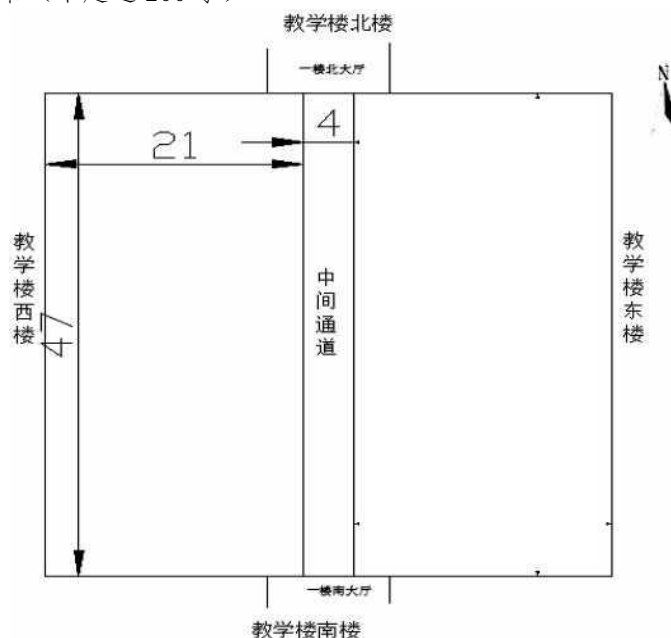
(4) 评分细则

评价内容	配分	考核内容及要求	评分细则
职业素养与操作规范 (20 分)	10	清查给定的资料是否齐全，做好工作前准备，计算机使用规范；设计图纸电子档按指定路径保存完好	没按规定的，每错一项扣 1-2 分
	10	严格遵守考场纪律，不损坏考试工具及设施	没按规定的，每错一项扣 1-2 分

操作过程与结果 (80分)	整体风格	10	总体植物景观规划风格明显,符合建筑物内庭绿地性质、功能要求,布局合理,自成系统	每错一项扣1-2分
	植物选择	20	植物选择正确,能因地制宜地运用种植类型,按照植物生态要求适地适树	每错一项扣1-2分
	植物配置	20	能因地制宜地运用多种种植形式,植物配置手法丰富,能与道路、建筑结合	每错一项扣1-2分
	绘图效果	10	图层合理,图中有指北针和比例尺,标注准确、线条流畅,构图合理,图幅符合制图规范	每错一项扣1-2分
	表格绘制	10	要求有中文名称、图例、规格(胸径/冠幅/高度)、数量、备注(草本地被植物要求要写明种植密度)	每错一项扣1-2分
	文本说明	10	说明书语言流畅,言简意赅,能准确地对图纸补充说明,体现设计意图	每错一项扣1-2分

8. 试题编号: H2-8, 植物造景

现给定湖南某市某写字楼的屋顶花园平面图(见下图H1-8,单位mm)。要求考生完成该屋顶花园的植物景观设计(屋面荷载不考虑),要注意屋顶花园植物的选择,可设置适当的园林小品,例如园路,休闲座椅等。

设计要求:

- ①完成屋顶花园植物配置平面图(比例自定)
- ②植物名录表;
- ③设计说明书(不超过200字)



图 H2-8

(2) 实施条件

序号	类别	名称	规格	数量	备注
1	场地	计算机	容纳30名考生同时进行操作	30台	30人共享
2	资料	图纸资料	某高校教学楼内庭平面图(A3)及电子稿(预先存储于电脑中)	30套	1人使用
3	材料与设备	植物图例库	200种以上(每台电脑存1套)	30套	1人使用
		草稿纸	A4、A3	各5张	1人使用

		绘图软件	AutoCAD (预先安装)	30 套	1 人使用
		办公软件	Word 等 (预先安装)	30 套	1 人使用
		多媒体设备	考生图纸放大后集中考评	1 台	30 人共享
4	测评专家	每 10 名考生配备 1 名考评员%考评员要求具备 1 年以上园林企业从事园林工程施工与管理经历、具有中级以上的职称或国家职业资格考评员资格。			必备

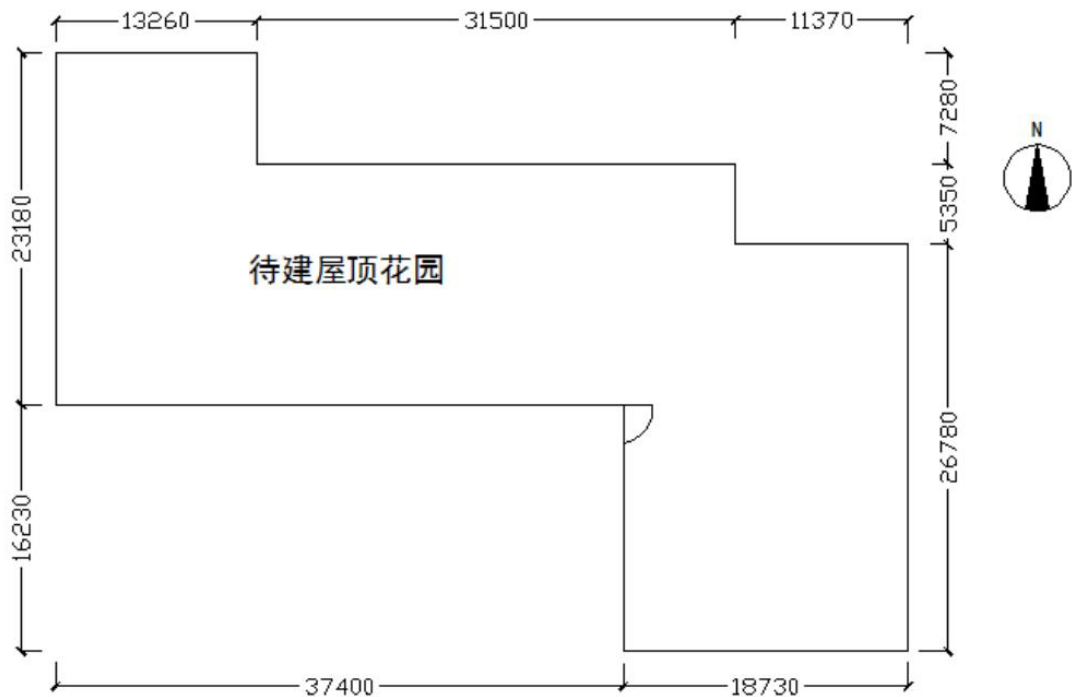
(3) 考核时量：180 分钟

(4) 评分细则

评价内容		配分	考核内容及要求	评分细则
职业素养与操作规范 (20 分)		10	清查给定的资料是否齐全，做好工作前准备，计算机使用规范；设计图纸电子档按指定路径保存完好	没按规定的，每错一项扣 1-2 分
		10	严格遵守考场纪律，不损坏考试工具及设施	没按规定的，每错一项扣 1-2 分
操作过程与结果 (80 分)	整体风格	10	总体植物景观规划风格明显，符合建筑物内庭绿地性质、功能要求，布局合理，自成系统	每错一项扣 1-2 分
	植物选择	20	植物选择正确，能因地制宜地运用种植类型，按照植物生态要求适地适树	每错一项扣 1-2 分
	植物配置	20	能因地制宜地运用多种种植形式，植物配置手法丰富，能与道路、建筑结合	每错一项扣 1-2 分
	绘图效果	10	图层合理，图中有指北针和比例尺，标注准确、线条流畅，构图合理，图幅符合制图规范	每错一项扣 1-2 分
	表格绘制	10	要求有中文名称、图例、规格（胸径/冠幅/高度）、数量、备注（草本地被植物要求要写明种植密度）	每错一项扣 1-2 分
	文本说明	10	说明书语言流畅，言简意赅，能准确地对图纸补充说明，体现设计意图	每错一项扣 1-2 分

9. 试题编号：H2-9，植物造景

(1) 任务描述

现长沙地区某在建游园要进行植物景观建设论证，建设方要求提供一套有 100 种植物选择方案，要求四季有花、四季常绿等，请考生选择好植物，并完成下表。

植物选择要求	植物名称及科属
列出 10 种行道树，常绿落叶各占 50%	
列出 14 种春季开花植物。木本/草本各占 50%	
列出 12 种夏季开花植物，木本/草本各占 50%	
列出 12 种秋季开花植物，木本/草本各占 50%	
列出 6 种冬季开花植物，木本/草本各占 50%	
列出 8 种秋色叶植物	
列出 10 种常绿灌木	
列出 10 种多年生草本地被植物	
列出 10 种水生观赏植物，其中挺水植物 5 种	
列出 8 种藤本观赏植物	

(2) 实施条件

序号	类别	名称	规格	数量	备注
1	场地	教室	容纳 30 名考生同时进行操作桌椅	30 台	30 人共享
2	资料	考试资料	考试用试卷	30 套	1 人使用
3	材料	草稿纸	A4	每人 2 张	1 人使用
4	测评专家	每 10 名考生配备 1 名考评员。考评员要求具备 1 年以上园林			必备

		企业从事园林工程施工与管理经历、具有中级以上的职称或国家职业资格考评员资格	
--	--	---------------------------------------	--

(3) 考核时量：120 分钟

(4) 评分细则

评价内容		配分	考核内容及要求	评分细则
职业素养与作 (20分)		10	清查给定的资料是否齐全，做好工作前准备，文字书写规范，	每错一项扣 1-2 分
		10	严格遵守考场纪律，不损坏考试工具及设施	没按规定的，每错一项扣 1-2 分
作程与 结果 (80 分)	种类选择	50	能. 据要求写出植物种类中文名称	每错一项扣 0.5 分
	科属	30	植物种类科属书写正确	每错一项扣 0.3 分

10. 试题编号：H2-10，植物造景

(1) 任务描述

某市要修建一条路幅宽为 80m 的四板五带式双向 8 车道的景观大道，要求考生对该道路进行植物景观设计。

设计要求：

①完成植物配置平面图（绘制 1 段实长 120m 道路绿化景观设计平面图，比例自定）以及断面图；

②植物配置表；

③设计说明书（不超过 200 字）

(2) 实施条件

序号	类别	名称	规格	数量	备注
1	场地	计算机	容纳 30 名考生同时进行操作	30 台	30 人共享
2	资料	图纸资料	无		
3	材料与设 备	植物图例库	200 种以上（每台电脑存 1 套）	30 套	1 人使用
		草稿纸	A4、A3	各 5 张	1 人使用
		绘图软件	AutoCAD（预先安装）	30 套	1 人使用
		办公软件	Word 等（预先安装）	30 套	1 人使用
		多媒体设备	考生图纸放大后集中考评	1 台	30 人共享
4	测评专家	每 10 名考生配备 1 名考评员%考评员要求具备 1 年以上园林企业从事园林工程施工与管理经历、具有中级以上的职称或国家职业资格考评员资格。			必备

(3) 考核时量：180 分钟

(4) 评分细则

评价内容		配分	考核内容及要求	评分细则
职业素养与操作 规范 (20分)		10	清查给定的资料是否齐全，做好工作前准备，计算机使用规范；设计图纸电子档按指定路径保存完好	没按规定的，每错一项扣 1-2 分
		10	严格遵守考场纪律，不损坏考试工具及设施	没按规定的，每错一项扣 1-2 分
操作过 程与结 果(80 分)	整体风格	10	总体植物景观规划风格明显，符合建筑物内庭绿地性质、功能要求，布局合理，自成系统	每错一项扣 1-2 分
	植物选择	20	植物选择正确，能因地制宜地运用种植类型，按照植物生态要求适地适树	每错一项扣 1-2 分
	植物配置	20	能因地制宜地运用多种种植形式，植物配置手	每错一项扣 1-2 分

		法丰富，能与道路、建筑结合	
绘图效果	10	图层合理，图中有指北针和比例尺，标注准确、线条流畅，构图合理，图幅符合制图规范	每错一项扣 1-2 分
表格绘制	10	要求有中文名称、图例、规格（胸径/冠幅/高度）、数量、备注（草本地被植物要求要写明种植密度）	每错一项扣 1-2 分
文本说明	10	说明书语言流畅，言简意赅，能准确地对图纸补充说明，体现设计意图	每错一项扣 1-2 分

六、园林工程施工技术模块

1. 试题编号：H3-1，园林铺装工程施工

(1) 任务描述

某庭院的一条小游路施工，道路设计宽度为 0.7m，每一个回字纹构成一个图案，施工图详见图 H3-1。请考生在指定的施工场地，根据所提供的道路施工图独立完成图示尺寸的回字图案透水砖园路铺装施工任务。



图 H3-1-1 回字图案透水砖园路铺装平面视图

H3-1-2 回字图案透水砖园路结构图

(2) 实施条件

序号	类别	名称	规格	量	备注
1	场地	实训基地	容纳 30 名考生同时进行操作	300m ²	30 人共享
2	材料	细砂		4m ³	30 人共享
		白灰		1m ³	30 人共享
		透水砖	红色 200mm×100mm×50mm	1050 块	30 人共享
		木桩	40cm 长，2×2cm	240 根	30 人共享
		水	水源	1 处	30 人共享
3	工具	计算器	BP1400—DL/230mm×302mm×85mm	30 个	多人使用
		钢卷尺	品牌：阅博工量具，型号：HB—66A，参数：5m	30 把	多人使用
		锄头	型号：普通，规格：1 号，锄身宽度：70mm，锄身长度：110mm，全长：165mm	30 把	多人使用
		铁锹	型号：S503—4，规格：钢锹头，厚度：1.6mm，前幅宽：200mm	30 把	多人使用
		纱线		30 卷	多人使用
		小锄头		30 个	多人使用
		铁抹子		30 个	多人使用
		建筑灰桶	材质：塑胶，颜色：透明果绿色，产品规格：170mm×290mm	60 个	多人使用
		手推斗车	中号容量：350L，规格：1380mm×600mm×900mm	10 个	3 人共享
		水平尺	80cm	30 把	多人使用
		橡皮锤	中号	30 把	多人使用
		工作服		30 套	多人使用
		安全帽		30 个	多人使用
手套	纱手套	60 套	多人使用		
五线激光仪	廊联，激光线要求绿光	10 台	3 人共享		
4	测评专家	每 10 名考生配备 1 名考评员。考评员要求具备 1 年以上园林企业从事园林工程施工与管理经历、具有中级以上的职称或国家职业资格考评员资格。			必备

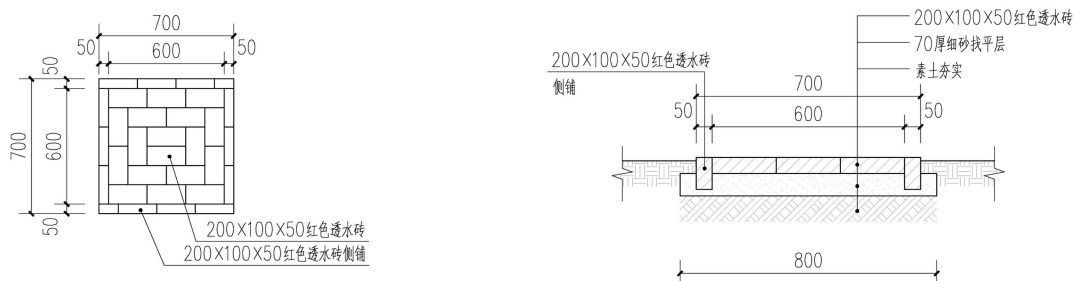
(3) 考核时量：180 分钟

(4) 评价细则

评价内容	配分	考核内容及要求	评分细则	
职业素养与操作规范 (20分)	4	穿戴工作服、安全帽及手套	没按规定的每错一项扣 1-2 分	
	4	施工前准备工作	没按规定的酌情扣 1-3 分	
	4	能按照正确的施工工艺流程施工：放线-挖路基-夯实底层-二次放线-铺细砂结合层-侧石铺筑-园路面层铺筑-扫缝-回填土方-养护管理的施工工艺流程	每错一项扣 1 分	
	4	能采取恰当的稳固措施	每错一项扣 1-2 分	
	4	任务完成后，现场卫生、施工工具进行及时整理与清扫	每错一项扣 1-2 分	
工作操作过程与结果 (80分)	工作步骤	4	识图、材料用量计算	酌情扣 0-4 分
		4	放线	酌情扣 0-4 分
		4	准备路槽	酌情扣 0-4 分
		4	铺筑基层与结合层	酌情扣 0-4 分
		4	铺筑面层	酌情扣 0-4 分
	工作成果	5	看图识图	酌情扣 0-5 分
		5	根据设计图纸正确计算道路施工所需材料用量	酌情扣 0-5 分
		5	面层铺贴图案无误，面层铺贴平整	酌情扣 0-5 分
		5	使用常用的施工工具	酌情扣 0-5 分
	作品质量	10	施工成果长宽尺寸准确	酌情扣 0-8 分
		10	施工成果平整，标高误差小	酌情扣 0-8 分
20		作品美观，效果好	酌情扣 0-15 分	

2. 试题编号：H3-2，园林铺装工程施工

(1) 任务描述

某庭院的一条小游路为碎拼图案，游路设计宽度为 0.9m，用透水砖镶边，中间采用黄木纹板岩碎拼，施工图详见图 H3-2。请考生在指定的施工场地，根据所提供的游路施工图独立完成图示尺寸的碎拼园路铺装施工任务。



图 H3-2-1 碎拼园路铺装平面图



H3-2-2 碎拼园路结构图

(2) 实施条件

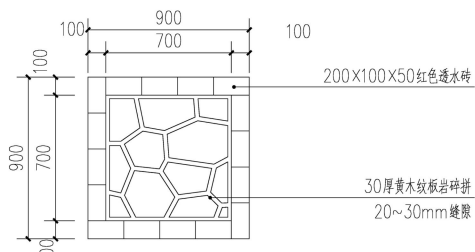
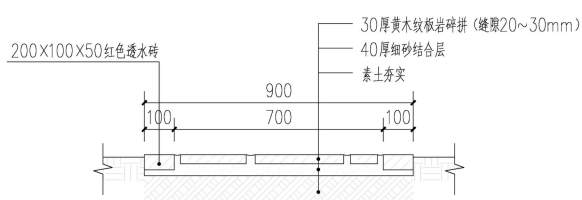
序号	类别	名称	规格	量	备注
1	场地	实训基地	容纳 30 名考生同时进行操作	300m ²	30 人共享
2	材料	细砂		4m ³	30 人共享
		白灰		1m ³	30 人共享

		透水砖	红色 200mm×100mm×50mm	800 块	30 人共享
		黄木纹板岩	30mm 厚, 宽度 200~600mm	40m ²	30 人共享
		木桩	40cm 长, 2×2cm	240 根	30 人共享
		水	水源	1 处	30 人共享
3	工具	计算器	BP1400—DL/230mm×302mm×85mm	30 个	多人使用
		钢卷尺	品牌: 阅博工量具, 型号: HB—66A, 参数: 5m	30 把	多人使用
		皮尺	品牌: 伟业, 型号: : —0001, 参数: 15m	30 把	多人使用
		锄头	型号: 普通, 规格: 1 号, 锄身宽度: 70mm, 锄身长度: 110mm, 全长: 165mm	30 把	多人使用
		铁锹	型号: S503—4, 规格: 钢锹头, 厚度: 1.6mm, 前幅宽: 200mm	30 把	多人使用
		纱线		30 卷	多人使用
		小锄头		30 个	多人使用
		铁抹子		30 个	多人使用
		建筑灰桶	材质: 塑胶, 颜色: 透明果绿色, 产品规格: 170mm×290mm	60 个	多人使用
		手推斗车	中号容量: 350L, 规格: 1380mm×600mm×900mm	10 个	3 人共享
		水平尺	80cm	30 把	多人使用
		橡皮锤	中号	30 把	多人使用
		工作服		30 套	多人使用
		安全帽		30 个	多人使用
		手套	纱手套	60 套	多人使用
				榔头锤	长 350mm, 木柄, 2 磅
		五线激光仪	廊联, 激光线要求绿光	10 台	3 人共享
4	测评专家	每 10 名考生配备 1 名考评员。考评员要求具备 1 年以上园林企业从事园林工程施工与管理经历、具有中级以上的职称或国家职业资格考评员资格。			必备

(3) 考核时量: 180 分钟

(4) 评分细则

评价内容	配分	考核内容及要求	评分细则	
职业素养与操作规范 (20 分)	4	穿戴工作服、安全帽及手套	没按规定的每错一项扣 1-2 分	
	4	施工前准备工作	没按规定的酌情扣 1-3 分	
	4	能按照正确的施工工艺流程施工: 放线-挖路基-夯实底层-二次放线-细砂结合层-镶边铺筑, 园路面层碎拼铺筑-扫缝-回填土方-养护管理的施工工艺流程	每错一项扣 1 分	
	4	能采取恰当的稳固措施	每错一项扣 1-2 分	
	4	任务完成后, 现场卫生、施工工具进行及时整理与清扫	每错一项扣 1-2 分	
工作操作过程与结果 (80 分)	工作步骤	4	识图、材料用量计算	酌情扣 0-4 分
		4	放线	酌情扣 0-4 分
		4	准备路槽	酌情扣 0-4 分
		4	铺筑基层与结合层	酌情扣 0-4 分

	工作成果	4	铺筑面层	酌情扣 0-4 分
		5	看图识图	酌情扣 0-5 分
		5	根据设计图纸正确计算道路施工所需材料用量	酌情扣 0-5 分
		5	面层碎拼铺贴自然美观, 面层铺贴平整	酌情扣 0-5 分
		5	使用常用的施工工具	酌情扣 0-5 分
	作品质量	10	施工成果长宽尺寸准确	酌情扣 0-8 分
		10	施工成果平整, 标高误差小	酌情扣 0-8 分
		20	作品美观, 效果好	酌情扣 0-15 分

3. 试题编号: H3-3, 园林铺装工程施工

(1) 任务描述

某庭院的一条汀步路为花岗岩麻石, 设计宽度为 1m, 用 600mm×300mm 及 300mm×300mm 的芝麻灰组合铺筑, 汀步间宽 100mm。施工图详见图 H3-3。请考生在指定的施工场地, 根据所提供的游路施工图独立完成图示尺寸的汀步园路铺装施工任务。



图 H3-3-1 汀步平面图



图 H3-3-2 汀步结构图

(2) 实施条件

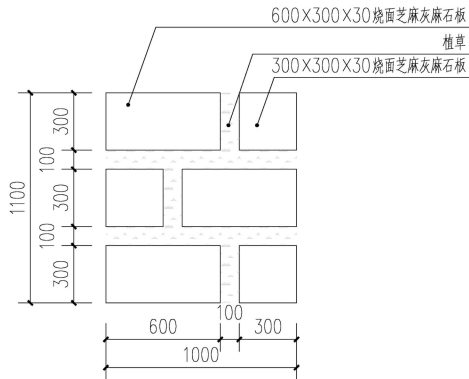
序号	类别	名称	规格	量	备注
1	场地	实训基地	容纳 30 名考生同时进行操作	300m ²	30 人共享
2	材料	细砂		4m ³	30 人共享
		白灰		1m ³	30 人共享
		芝麻灰麻石板	600mm×300mm×30mm, 烧面	120 块	30 人共享
		芝麻灰麻石板	300mm×300mm×30mm, 烧面	120 块	30 人共享
		木桩	40cm 长, 2×2cm	240 根	30 人共享
		水	水源	1 处	30 人共享
3	工具	计算器	BP1400—DL/230mm×302mm×85mm	30 个	多人使用
		钢卷尺	品牌: 闽博工量具, 型号: HB—66A, 参数: 5m	30 把	多人使用
		锄头	型号: 普通, 规格: 1 号, 锄身宽度: 70mm, 锄身长度: 110mm, 全长: 165mm	30 把	多人使用
		铁锹	型号: S503—4, 规格: 钢锹头, 厚度: 1.6mm, 前幅宽: 200mm	30 把	多人使用
		纱线		30 卷	多人使用
		小锄头		30 个	多人使用
		铁抹子		30 个	多人使用
		建筑灰桶	材质: 塑胶, 颜色: 透明果绿色, 产品规格:	60 个	多人使用

		170mm×290mm			
		手推斗车	中号容量：350L，规格：1380mm×600mm×900mm	10个 3人共享	
		水平尺	80cm	30把 多人使用	
		橡皮锤	中号	30把 多人使用	
		工作服		30套 多人使用	
		安全帽		30个 多人使用	
		手套	纱手套	60套 多人使用	
		五线激光仪	廊联，激光线要求绿光	10台 3人共享	
4	测评专家	每10名考生配备1名考评员。考评员要求具备1年以上园林企业从事园林工程施工与管理经历、具有中级以上的职称或国家职业资格考评员资格。			必备

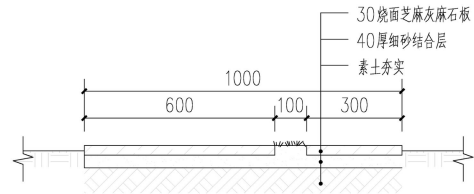
(3) 考核时量：180分钟

(4) 评分细则

评价内容	配分	考核内容及要求	评分细则	
职业素养与操作规范 (20分)	4	穿戴工作服、安全帽及手套	没按规定的每错一项扣1-2分	
	4	施工前准备工作	没按规定的酌情扣1-3分	
	4	能按照正确的施工工艺流程施工：放线-挖路基-夯实底层-二次放线-细砂结合层-铺筑汀步-扫缝-回填土方-养护管理的施工工艺流程	每错一项扣1分	
	4	能采取恰当的稳固措施	每错一项扣1-2分	
	4	任务完成后，现场卫生、施工工具进行及时整理与清扫	每错一项扣1-2分	
工作操作过程与结果 (80分)	工作步骤	4	识图、材料用量计算	酌情扣0-4分
		4	放线	酌情扣0-4分
		4	准备路槽	酌情扣0-4分
		4	铺筑基层与结合层	酌情扣0-4分
		4	铺筑面层	酌情扣0-4分
	工作成果	5	看图识图	酌情扣0-5分
		5	根据设计图纸正确计算道路施工所需材料用量	酌情扣0-5分
		5	汀步稳固，平整	酌情扣0-5分
		5	使用常用的施工工具	酌情扣0-5分
	作品质量	10	施工成果长宽尺寸准确	酌情扣0-8分
10		施工成果平整，标高误差小	酌情扣0-8分	
20		作品美观，效果好	酌情扣0-15分	

4. 试题编号：H3-4，园林铺装工程施工

(1) 任务描述

某庭院的一条用麻石铺筑的小游路，麻石尺寸为300mm×300mm×50mm，园路设计宽度为0.9m，用200mm×100mm×50mm透水砖及栽4.5cm宽雨花石镶边。施工图详见图H2-4。请考生在指定的施工场地，根据所提供的游路施工图独立完成图示尺寸的汀步园路铺装施工任务。



图 H3-4-1 麻石板园路铺装平面图



图 H3-4-2 麻石板园路结构图

(2) 实施条件

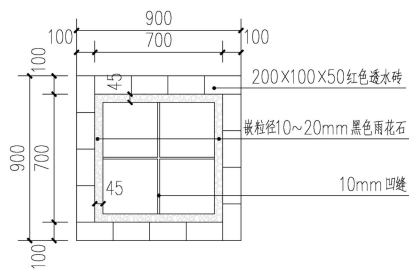
序号	类别	名称	规格	量	备注
1	场地	实训基地	容纳 30 名考生同时进行操作	300m ²	30 人共享
2	材料	细砂		4m ³	30 人共享
		白灰		1m ³	30 人共享
		透水砖	红色 200mm×100mm×50mm	660 块	30 人共享
		芝麻灰麻石板	300mm×300mm×30mm, 烧面	300 块	30 人共享
		红砖	240mm×120mm×53mm	500 块	30 人共享
		雨花石	黑色, 粒径 10~20mm	0.2m ³	30 人共享
		木桩	40cm 长, 2×2cm	240 根	30 人共享
		水	水源	1 处	30 人共享
3	工具	计算器	BP1400—DL/230mm×302mm×85mm	30 个	多人使用
		钢卷尺	品牌: 闽博工量具, 型号: HB—66A, 参数: 5m	30 把	多人使用
		皮尺	品牌: 伟业, 型号: : —0001, 参数: 15m	30 把	多人使用
		锄头	型号: 普通, 规格: 1 号, 锄身宽度: 70mm, 锄身长度: 110mm, 全长: 165mm	30 把	多人使用
		铁锹	型号: S503—4, 规格: 钢锹头, 厚度: 1.6mm, 前幅宽: 200mm	30 把	多人使用
		纱线		30 卷	多人使用
		小锄头		30 个	多人使用
		铁抹子		30 个	多人使用
		建筑灰桶	材质: 塑胶, 颜色: 透明果绿色, 产品规格: 170mm×290mm	60 个	多人使用
		手推斗车	中号容量: 350L, 规格: 1380mm×600mm×900mm	10 个	3 人共享
		水平尺	80cm	30 把	多人使用
		橡皮锤	中号	30 把	多人使用
		工作服		30 套	多人使用
		安全帽		30 个	多人使用
手套	纱手套	60 套	多人使用		
五线激光仪	廊联, 激光线要求绿光	10 台	3 人共享		
4	测评专家	每 10 名考生配备 1 名考评员。考评员要求具备 1 年以上园林企业从事园林工程施工与管理经历、具有中级以上的职称或国家职业资格考评员资格。			必备

(3) 考核时量: 180 分钟

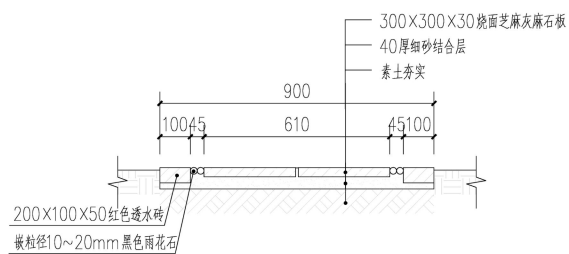
(4) 评分细则

评价内容	配分	考核内容及要求	评分细则
------	----	---------	------

职业素养与操作规范 (20分)	4	穿戴工作服、安全帽及手套	没按规定的每错一项扣 1-2 分	
	4	施工前准备工作	没按规定的酌情扣 1-3 分	
	4	能按照正确的施工工艺流程施工：放线-挖路基-夯实底层-二次放线-细砂结合层-铺筑面层、栽雨花石-扫缝-回填土方-养护管理的施工工艺流程	每错一项扣 1 分	
	4	能采取恰当的稳固措施	每错一项扣 1-2 分	
	4	任务完成后，现场卫生、施工工具进行及时整理与清扫	每错一项扣 1-2 分	
工作操作过程与结果 (80分)	工作步骤	4	识图、材料用量计算	酌情扣 0-4 分
		4	放线	酌情扣 0-4 分
		4	准备路槽	酌情扣 0-4 分
		4	铺筑基层与结合层	酌情扣 0-4 分
		4	铺筑面层	酌情扣 0-4 分
	工作成果	5	看图识图	酌情扣 0-5 分
		5	根据设计图纸正确计算道路施工所需材料用量	酌情扣 0-5 分
		5	面层铺贴图案无误，稳固平整	酌情扣 0-5 分
		5	使用常用的施工工具	酌情扣 0-5 分
	作品质量	10	施工成果长宽尺寸准确	酌情扣 0-8 分
		10	施工成果平整，标高误差小	酌情扣 0-8 分
		20	作品美观，效果好	酌情扣 0-15 分

5. 试题编号：H3-5，园林铺装工程施工

(1) 任务描述

某庭院的一处趣味铺地，由麻石板和雨花石相间组合装饰，麻石尺寸为 300mm×300mm×30mm，铺地宽度为 1.05m，长为 1.05m。施工图详见图 H3-5。请考生在指定的施工场地，根据所提供的游路施工图独立完成图示尺寸的汀步园路铺装施工任务。



图 H3-5-1 趣味铺装平面图



图 H3-5-2 趣味铺装结构图

(2) 实施条件

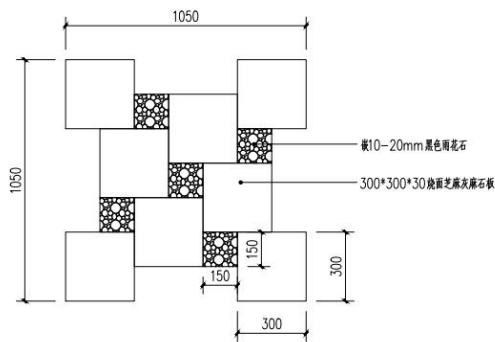
序号	类别	名称	规格	量	备注
1	场地	实训基地	容纳 30 名考生同时进行操作	300m ²	30 人共享
2	材料	细砂		4m ³	30 人共享
		白灰		1m ³	30 人共享
		透水砖	红色 200mm×100mm×50mm	660 块	30 人共享
		芝麻灰麻石	300mm×300mm×30mm，烧面	300 块	30 人共享

		板			
		红砖	240mm×120mm×53mm	500 块	30 人共享
		雨花石	黑色，粒径 10~20mm	0.2m ³	30 人共享
		木桩	40cm 长，2×2cm	240 根	30 人共享
		水	水源	1 处	30 人共享
3	工具	计算器	BP1400—DL/230mm×302mm×85mm	30 个	多人使用
		钢卷尺	品牌：闽博工量具，型号：HB—66A，参数：5m	30 把	多人使用
		锄头	型号：普通，规格：1 号，锄身宽度：70mm，锄身长度：110mm，全长：165mm	30 把	多人使用
		铁锹	型号：S503—4，规格：钢锹头，厚度：1.6mm，前幅宽：200mm	30 把	多人使用
		纱线		30 卷	多人使用
		小锄头		30 个	多人使用
		铁抹子		30 个	多人使用
		建筑灰桶	材质：塑胶，颜色：透明果绿色，产品规格：170mm×290mm	60 个	多人使用
		手推斗车	中号容量：350L，规格：1380mm×600mm×900mm	10 个	3 人共享
		水平尺	80cm	30 把	多人使用
		橡皮锤	中号	30 把	多人使用
		工作服		30 套	多人使用
		安全帽		30 个	多人使用
		手套	纱手套	60 套	多人使用
				五线激光仪	廊联，激光线要求绿光
4	测评专家	每 10 名考生配备 1 名考评员。考评员要求具备 1 年以上园林企业从事园林工程施工与管理经历、具有中级以上的职称或国家职业资格考评员资格。			必备

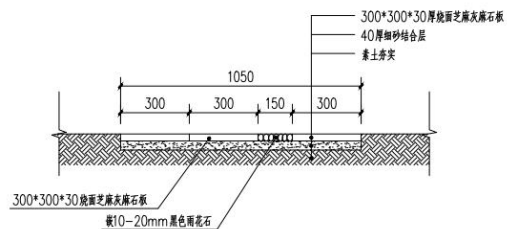
(3) 考核时量：180 分钟

(4) 评分细则

评价内容	配分	考核内容及要求	评分细则	
职业素养与操作规范 (20 分)	4	穿戴工作服、安全帽及手套	没按规定的每错一项扣 1-2 分	
	4	施工前准备工作	没按规定的酌情扣 1-3 分	
	4	能按照正确的施工工艺流程施工：放线-挖路基-夯实底层-二次放线-细砂结合层-铺筑面层-栽雨花石-扫缝-回填土方-养护管理的施工工艺流程	每错一项扣 1 分	
	4	能采取恰当的稳固措施	每错一项扣 1-2 分	
	4	任务完成后，现场卫生、施工工具进行及时整理与清扫	每错一项扣 1-2 分	
工作操作过程与结果 (80 分)	工作步骤	4	识图、材料用量计算	酌情扣 0-4 分
		4	放线	酌情扣 0-4 分
		4	准备路槽	酌情扣 0-4 分
		4	铺筑基层与结合层	酌情扣 0-4 分
	工	4	铺筑面层	酌情扣 0-4 分
	5	看图识图	酌情扣 0-5 分	

作 成 果	5	根据设计图纸正确计算道路施工所需材料用量	酌情扣 0-5 分
	5	汀步稳固平整，图案正确	酌情扣 0-5 分
	5	使用常用的施工工具	酌情扣 0-5 分
作 品 质 量	10	施工成果长宽尺寸准确	酌情扣 0-8 分
	10	施工成果平整，标高误差小	酌情扣 0-8 分
	20	作品美观，效果好	酌情扣 0-15 分

七、园林工程造价模块

1. 试题编号：H4-1，园林工程工程量清单编制

位于考试所在地市某绿地给水设计，施工图见图 H4-1；管道埋深 60cm；不计算阀门、阀门井工程量、接口费；请考生作为某业主单位造价员根据一般工程施工方法与经验、利用造价软件编制招标用的工程量清单。要求按现行计价办法规定编制，编制说明使用 Word 文档，并打印成册，进行简单装订；考试结束提交（印稿、电子文档建立子目录名为学校，考生姓名保存于试题目录下。



图 H4-1 景观灌溉给水布置图

(2) 实施条件

序号	类别	名称	规格	数量	备注
1	设备	电脑	计价软件、excel、word	30	每人 1 台
		打印纸	A4 黑白打印机	15	2 人一台
		订书机		30	每人 1 个
2	资料	造价软件	睿特/智多星/广联达/斯维尔	30	每人 1 份
		信息价	本地造价站发布（可电子版）	30	每人 1 份
3	耗材	打印纸	A4	视需要	不得浪费
		草稿纸	A4	150	每人 5 张
		订书针	盒装	视需要	不得浪费
4	测评专家	每 10 名考生配备 1 名考评员%考评员要求具备 3 年及以上园林企业从事园林工程施工、计价技术管理经历，具有中级职称			

(3) 考核时量：120 分钟

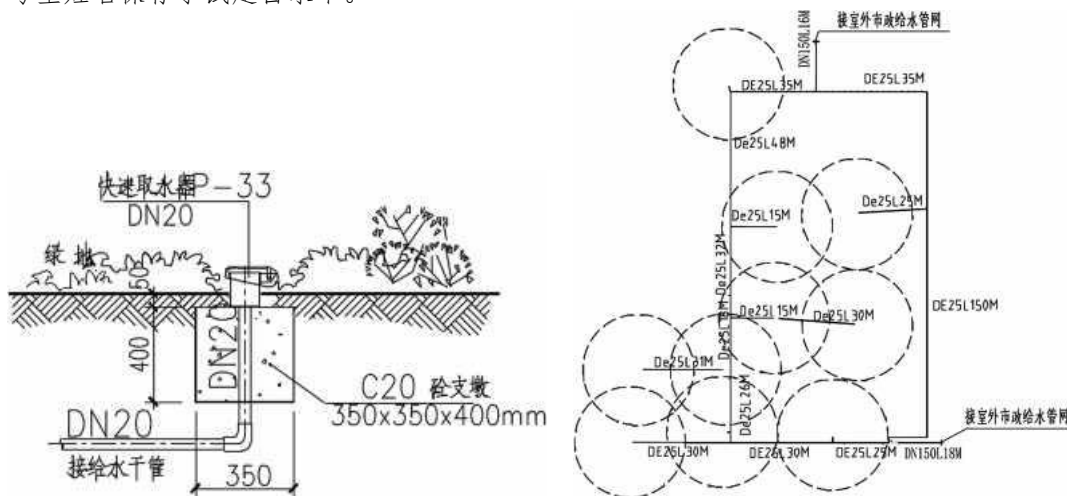
(4) 评分细则

评价内容		考核内容及要求	评分细则
职业素养与操作规范 (20 分)		做好工作前准备：清查给定的资料是否齐全，检查计算机运行是否正常，检查软件运行是否正常	每错一项扣 1-2 分
		视工作环境选择工程量计算软件，手工计算配合计算机软件，注重计算效率	酌情扣 1-4 分
		工程量计算顺序按工作程序先后，分步分项清单归类计算	每错一项扣 1-2 分
		任务完成后，关机，整理工作环境等	每错一项扣 1-2 分
操作过程与结果 (80 分)	工作步骤	识读施工图，确定施工方法	每错一项扣 1-2 分
		计算清单工程量	每错一项扣 1-2 分
		清单特征描述	每错一项扣 1-2 分
	工作效	工程量计算准确，清单编制符合规范	错套、漏套、多套等酌情

	果		扣 1-10 分
	作品质量	文件保存正确，报表规范完整，（印装订符合要求	每错一项酌情扣 0-5 分

2. 试题编号：H4-2，园林工程工程量清单编制

(1) 任务描述

位于考试所在地市某苗圃地中简易水池工程，施工图（图 H4-2）附后。已平整水池地面，水池开挖土质为普通土；弃土地点为本场地（200m 以内）；不计算可能发生的工作面回填土方，不计算钢筋；请考生作为某业主单位造价员，根据一般工程施工方法与经验、利用造价软件编制招标用的工程量清单。要求按现行计价办法规定编制，编制说明使用 Word 文档，并打印成册，进行简单装订；考试结束提交（印稿、电子稿建立子目录名为学校，考生姓名保存于试题目录下。



图 H4-2

(2) 实施条件

序号	类别	名称	规格	数量	备注
1	设备	电脑	计价软件、excel、word	30	每人 1 台
		打印纸	A4 黑白打印机	15	2 人一台
		订书机		30	每人 1 个
2	资料	造价软件	睿特/智多星/广联达/斯维尔	30	每人 1 份
		信息价	本地造价站发布（可电子版）	30	每人 1 份
3	耗材	打印纸	A4	视需要	不得浪费
		草稿纸	A4	150	每人 5 张
		订书针	盒装	视需要	不得浪费
4	测评专家	每 10 名考生配备 1 名考评员%考评员要求具备 3 年及以上园林企业从事园林工程施工、计价技术管理经历，具有中级职称			

(3) 考核时量：120 分钟

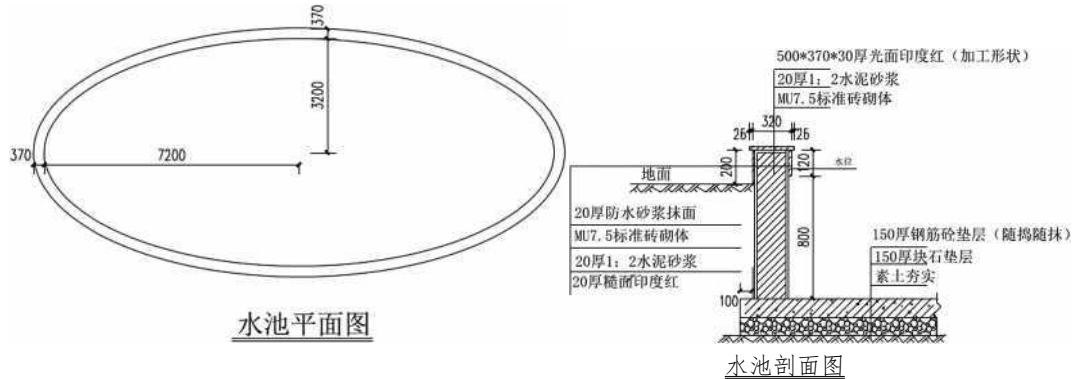
(4) 评分细则

评价内容	考核内容及要求	评分细则	
职业素养与操作规范 (20 分)	做好工作前准备：清查给定的资料是否齐全，检查计算机运行是否正常，检查软件运行是否正常	每错一项扣 1-2 分	
	视工作环境选择工程量计算软件，手工计算配合计算机软件，注重计算效率	酌情扣 1-4 分	
	工程量计算顺序按工作程序先后，分步分项清单归类计算	每错一项扣 1-2 分	
	任务完成后，关机，整理工作环境等	每错一项扣 1-2 分	
操作过程与结果 (80 分)	工作步骤	识读施工图，确定施工方法	每错一项扣 1-2 分
		计算清单工程量	每错一项扣 1-2 分
		清单特征描述	每错一项扣 1-2 分

工作效果	工程量计算准确，清单编制符合规范	错套、漏套、多套等酌情扣 1-10 分
作品质量	文件保存正确，报表规范完整，（印装订符合要求）	每错一项酌情扣 0-5 分

3. 试题编号：H4-3，园林工程工程量清单编制

(1) 任务描述

位于考试所在地市某绿地中一羽毛球场，施工图（图 H4-3）如下。土方工程自构造表面起挖（四周工作面增加 2m 计算）；弃土地点与本场地相距 2000m；请考生作为某业主单位造价员，根据一般工程施工方法与经验、利用造价软件编制招标用的工程量清单。要求按现行计价办法规定编制，编制说明使用 Word 文档，并打印成册，进行简单装订；考试结束提交打印稿、电子稿建立子目录名为学校，考生姓名保存于试题目录下。



图 H4-3

(2) 实施条件

序号	类别	名称	规格	数量	备注
1	设备	电脑	计价软件、excel、word	30	每人 1 台
		打印机	A4 黑白打印机	15	2 人一台
		订书机		30	每人 1 个
2	资料	造价软件	睿特/智多星/广联达/斯维尔	30	每人 1 份
		信息价	本地造价站发布（可电子版）	30	每人 1 份
3	耗材	打印纸	A4	视需要	不得浪费
		草稿纸	A4	150	每人 5 张
		订书针	盒装	视需要	不得浪费
4	测评专家	每 10 名考生配备 1 名考评员%考评员要求具备 3 年及以上园林企业从事园林工程施工、计价技术管理经历，具有中级职称			

(3) 考核时量：120 分钟

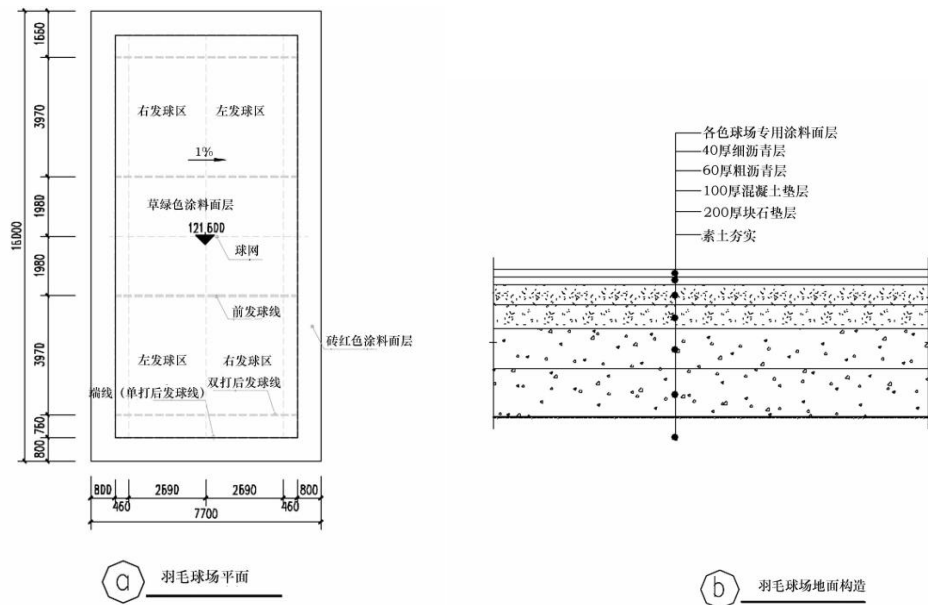
(4) 评分细则

评价内容	配分	考核内容及要求	评分细则
职业素养与操作规范 (20 分)	5	做好工作前准备：清查给定的资料是否齐全，检查计算机运行是否正常，检查软件运行是否正常	每错一项扣 1—2 分
	5	视工作环境选择工程量计算软件，手工计	酌情扣 1—4 分

		算配合计算机软件，注重计算效率		
		5	工程量计算顺序按工作程序先后，分步分项清单归类计算	每错一项扣1—2分
		5	任务完成后，关机，整理工作环境等	每错一项扣1—2分
操作过程与结果（80分）	工作步骤	10	识读施工图，确定施工方法	每错一项扣1—2分
		10	计算清单工程量	每错一项扣1—2分
		10	清单特征描述	每错一项扣1—2分
	工作效果	40	工程量计算准确，清单编制符合规范	错套、漏套、多套等酌情扣1—10分
	作品质量	10	文件保存正确，报表规范完整，（印装订符合要求）	每错一项酌情扣0—5分

4. 试题编号：H4-4，园林工程工程量清单计价

(1) 任务描述

位于考试所在地市某苗圃地中简易水池工程，施工图（图H4-4）如下。工程量清单参照Z2-1所编制清单（考试前由主考单位编制发放电子Excel表格）；请考生作为公司造价员，根据一般工程施工方法与经验、现行计价办法，消耗量标准，结合本地造价部门公布的造价信息，编制招标控制价用于报送财政评审；要求按现行计价办法规定编制，编制说明使用Word文档，并（印成册，进行简单装订；考试结束提交（印稿、电子稿建立子目录名为学校，考生姓名保存于试题目录下。



图 H4-4

(2) 实施条件

序号	类别	名称	规格	数量	备注
1	设备	电脑	计价软件、excel、word	30	每人1台
		打印机	A4黑白打印机	15	2人一台
		订书机		30	每人1个
2	资料	造价软件	睿特/智多星/广联达/斯维尔	30	每人1份
		信息价	本地造价站发布（可电子版）	30	每人1份
3	耗材	打印纸	A4	视需要	不得浪费
		草稿纸	A4	150	每人5张
		订书针	盒装	视需要	不得浪费
4	测评专家	每10名考生配备1名考评员%考评员要求具备3年及以上园林企业从事园林工程施工、计价技术管理经历，具有中级职称			

(3) 考核时量：120分钟

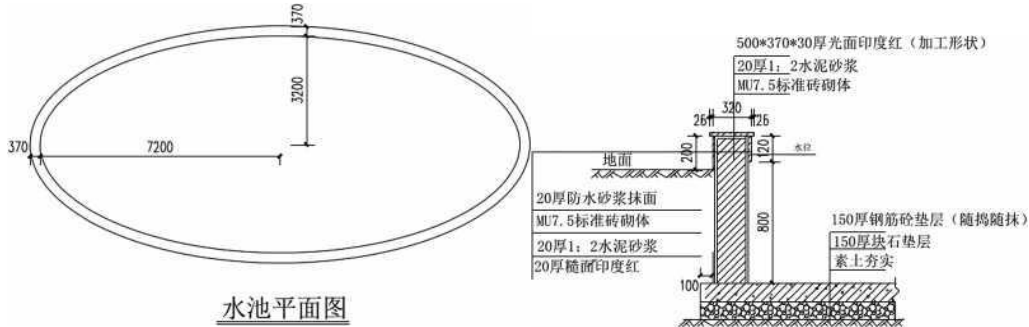
(4) 评分细则

评价内容	配分	考核内容及要求	评分细则
职业素养与操作规范（20分）	5	做好工作前准备：清查给定的资料是否齐全，检查计算机运行是否正常，检查软件运行是否正常	每错一项扣1-2分

操作过程与结果 (80分)	工作步骤	5	正确导入工程量清单	每错一项扣1-4分
		5	正确套用定额及计算定额工程量	每错一项扣1-2分
		5	任务完成后, 关机, 整理工作环境等	每错一项扣1-2分
	工作效果	10	导入工程量清单, 检查符合性	每错一项扣1-2分
		10	分析清单特征, 选择合理定额	每错一项扣1-2分
		10	定额工程量计算	每错一项扣1-2分
		10	按照提供的相关文件进行分析调整, 确定套价结果	每少调一项扣1-2分
	作品质量	30	定额选择合理, 定额工程量计算准备, 结果符合市场行情	结果偏离合理性高低酌情扣5-25分
		10	文件保存正确, 报表规范完整, (印装订符合要求)	每错一项酌情扣0-5分

5. 试题编号: H4-5, 园林工程工程量清单计价

(1) 任务描述

位于考试所在地市某绿地中一羽毛球场, 施工图(图 H4-5) 附后。工程量清单参照 Z2-2 所编制清单(考试前由主, 单位编制发放电子 Excel 表格); 请考生作为公司造价员, 根据一般工程施工方法与经验、现行计价办法, 消耗量标准, 结合本地造价部门公布的造价信息, 编制招标控制价用于报送财政评审; 要求按现行计价办法规定编制, 编制说明使用 Word 文档, 并打印成册, 进行简单装订; 考试结束提交(印稿、电子稿建立子目录名为学校, 考生姓名保存于试题目录下。



图 H4-5

(2) 实施条件

序号	类别	名称	规格	数量	备注
1	设备	电脑	计价软件、excel、word	30	每人1台
		打印机	A4 黑白打印机	15	2人一台
		订书机		30	每人1个
2	资料	造价软件	睿特/智多星/广联达/斯维尔	30	每人1份
		信息价	本地造价站发布(可电子版)	30	每人1份
3	耗材	打印纸	A4	视需要	不得浪费
		草稿纸	A4	150	每人5张
		订书针	盒装	视需要	不得浪费
4	测评专家	每10名考生配备1名考评员%考评员要求具备3年及以上园林企业从事园林工程施工、计价技术管理经历, 具有中级职称			

(3) 考核时量：120 分钟

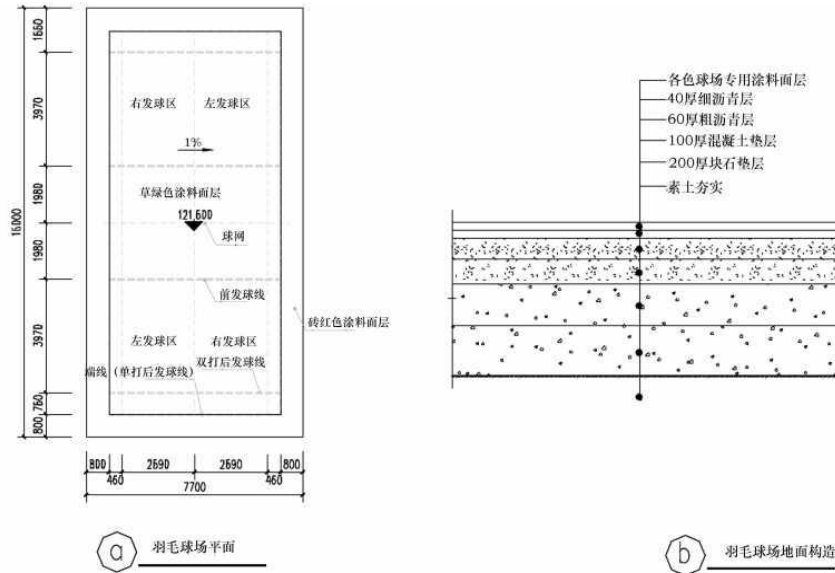
(4) 评分细则

评价内容		配分	考核内容及要求	评分细则
职业素养与操作规范 (20分)		5	做好工作前准备：清查给定的资料是否齐全，检查计算机运行是否正常，检查软件运行是否正常	每错一项扣 1-2 分
		5	正确导入工程量清单	每错一项扣 1-4 分
		5	正确套用定额及计算定额工程量	每错一项扣 1-2 分
		5	任务完成后，关机，整理工作环境等	每错一项扣 1-2 分
操作过程与结果 (80分)	工作步骤	10	导入工程量清单，检查符合性	每错一项扣 1-2 分
		10	分析清单特征，选择合理定额	每错一项扣 1-2 分
		10	定额工程量计算	每错一项扣 1-2 分
		10	按照提供的相关文件进行分析调整，确定套价结果	每少调一项扣 1-2 分
	工作效果	30	定额选择合理，定额工程量计算准备，结果符合市场行情	结果偏离合理性高低酌情扣 5-25 分
作品质量	10	文件保存正确，报表规范完整，打印装订符合要求	每错一项酌情扣 0-5 分	